

**STAHLMÖBEL-
PROGRAMM**

INDUSTRY + OFFICE

b

NEUHEITEN



Seite 12
◀ **SMD KS 12**



Seite 34
SL 164.18 ▶

Seite 54
ECO 260.06 ▶



Seite 40
HFS 30 ▶

Seite 37
SL 169.03 ▶



Seite 41
◀ **WSW 2**

Seite 43
LFW 16 RS ▶



	Seite
LAGERSCHRÄNKE LS / BLS	6
FLÜGELTÜRENSCHRÄNKE SMD	8
REGALLAGERSCHRÄNKE RLS	24
GROSSRAUMSCHRÄNKE GRS	28
SCHWERLASTSCHRÄNKE SLS	30
SYSTEM-LAGERSCHRÄNKE SL	34
FÄCHERSCHRÄNKE SFR	38
HANDYFÄCHERSCHRÄNKE HFS	40
WERKSTATTWAGEN WSW	41
LAPTOPSCHRÄNKE LFS	42
LAPTOPWAGEN LFW	43
LAGERSCHRÄNKE UWS	44
FALTTÜRENSCHRÄNKE FTS	46
SCHIEBETÜRENSCHRÄNKE STS	48
COMPUTERSCHRÄNKE ECO	54
COMPUTERSCHRÄNKE SDC	56
SCHLÜSSELKASSETTEN/SCHLÜSSELSCHRÄNKE SLK/SLS	58
MULTIFUNKTIONSSCHRÄNKE MF	60
GARDEROBENSCHRÄNKE GSL	64
GARDEROBEN- UND MEHRZWECKSCHRÄNKE KLD	68
GARDEROBEN- UND FÄCHERSCHRÄNKE SFD	84
OFFENE GARDEROBEN SG	92
WÄSCHETAUSCHSCHRÄNKE KBS	94
FEUERWEHR-GARDEROBENSCHRÄNKE	98
SITZ- UND GARDEROBENBÄNKE	106
ROLLADENSCHRÄNKE ROL	110
TRESORSCHRÄNKE LTS	112
BÜROSCHRÄNKE SBS	114
FARBAUSWAHL	120



WERKSTATT



UMKLEIDE



BÜRO

WERKSTATT

WERKSTATT
Alles griffbereit!





Damit jeder Handgriff sitzt ...

In jeder Werkstatt ist es unerlässlich, dass Werkzeug und Arbeitsmaterial schnell zur Hand sind, um den Arbeitsablauf zu optimieren. Eine lange Suche nach dem Hammer oder dem passenden Schraubenschlüssel können Zeit, Geld und Nerven kosten.

Wir haben für Ihre Bedürfnisse individuell zugeschnittene Schranklösungen, die Ihren Arbeitsalltag erleichtern.

Schubladen, Lochplatten, Schwerlastschränke und vieles mehr. Und sollten Sie Sonderwünsche haben – wir machen das schon!

- **LS / BLS**
- **SMD**
- **RLS**
- **GRS**
- **SLS**
- **SL**
- **SFR**
- **HFS**
- **WSW**
- **LFS**
- **LFW**
- **UWS**
- **FTS**
- **STS**
- **ECO**
- **SDC**
- **SLK/SLS**
- **SLK**
- **MF**

Lagerschränke der Serie LS / BLS

- geschweißtes Stahlblechgehäuse
- durchgehende Türverstärkung
- Schließsystem mit 2-Punkt-Verriegelung
- verzinkte oder pulverbeschichtete (RAL 7035) Fachböden im Raster von 25 mm verstellbar
- Türaufhängung in verzinkten Drehbolzen, Türöffnung ca. 120°
- Tragkraft je Fachboden: 50 kg bei gleichmäßig verteilter Last
- Gesamttragkraft: 500 kg
- GS-geprüft



▲ **Lagerschränke**

◀ **LS 904**

1950 x 950 x 400 mm (H x B x T),
4 verzinkte Fachböden



Lagerschränke

◀ **LS 1205**

1950 × 1200 × 500 mm (H × B × T),
4 verzinkte Fachböden

Lagerschränke LS

Bezeichnung	Abmessungen (H × B × T)	Typ/Best.-Nr.
LS 904	1950 × 950 × 400 mm	2017000112
LS 905	1950 × 950 × 500 mm	2017000116
LS 906	1950 × 950 × 600 mm	2017000120
LS 1204	1950 × 1200 × 400 mm	2017000100
LS 1205	1950 × 1200 × 500 mm	2017000104
LS 1206	1950 × 1200 × 600 mm	2017000108

4 verstellbare Fachböden (verzinkt), Rastermaß 25 mm,
Fachbodenbelastung 50 kg bei gleichmäßig verteilter Last

Lagerschränke BLS

Bezeichnung	Abmessungen (H × B × T)	Typ/Best.-Nr.
BLS 904	1950 × 950 × 400 mm	2021000026
BLS 905	1950 × 950 × 500 mm	2021000035
BLS 906	1950 × 950 × 600 mm	2021000043
BLS 1204	1950 × 1200 × 400 mm	2021000000
BLS 1205	1950 × 1200 × 500 mm	2021000007
BLS 1206	1950 × 1200 × 600 mm	2021000014

4 verstellbare Fachböden pulverbeschichtet RAL 7035, Rastermaß 25 mm,
Fachbodenbelastung 50 kg bei gleichmäßig verteilter Last

Zusätzliche Fachböden LS

einschließlich Bodenträger, verzinkt



Bezeichnung	Abmessungen	Typ/Best.-Nr.
FB LS 904	24 × 945 × 349 mm	2017000003
FB LS 905	24 × 945 × 449 mm	2017000004
FB LS 906	24 × 945 × 549 mm	2017000005
FB LS 1204	24 × 1195 × 349 mm	2017000000
FB LS 1205	24 × 1195 × 449 mm	2017000001
FB LS 1206	24 × 1195 × 549 mm	2017000002

Zusätzliche Fachböden BLS

einschließlich Bodenträger, pulverbeschichtet RAL 7035



Bezeichnung	Abmessungen	Typ/Best.-Nr.
FB BLS 904	für BLS 904, BLS 904/VV	2021000103
FB BLS 905	für BLS 905, BLS 905/VV	2021000105
FB BLS 906	für BLS 906, BLS 906/VV	2021000106
FB BLS 1204	für BLS 1204, BLS 1204/VV	2021000100
FB BLS 1205	für BLS 1205, BLS 1205/VV	2021000101
FB BLS 1206	für BLS 1206, BLS 1206/VV	2021000102

Flügeltürenschränke der Serie SMD

- geschweißtes Stahlblechgehäuse
- verdeckte Riegelstangen
- durchgehende Türverstärkung verblendet das Schließsystem
- Schließsystem mit 3-Punkt-Verriegelung und Hakenriegel
- Türaufhängung in verzinkten Drehbolzen, Türöffnung ca. 120°
- verzinkte Böden im Raster von 25 mm verstellbar
- Tragkraft je Fachboden: 75 kg bei gleichmäßig verteilter Last
- mit Klemmverstärkung Erhöhung der Tragkraft auf 100 kg
- Gesamttragkraft: 800 kg
- GS-geprüft

**Thekenschränk****▲ SMD 914**

1030 x 950 x 400 mm (H x B x T),
2 verzinkte Fachböden

**Flügeltürenschränk****◀ SMD 1204**

1950 x 1200 x 400 mm (H x B x T),
4 verzinkte Fachböden

Flügeltürenschränke

Bezeichnung	Abmessungen (H x B x T)	Typ/Best.-Nr.
SMD 504	1950 x 500 x 400 mm	2010000227
SMD 505	1950 x 500 x 500 mm	2010000228
SMD 506	1950 x 500 x 600 mm	2010000229

4 verstellbare Fachböden (verzinkt), Rastermaß 25 mm, Fachbodenbelastung 75 kg bei gleichmäßig verteilter Last

Bezeichnung	Abmessungen (H x B x T)	Typ/Best.-Nr.
SMD 704	1950 x 700 x 400 mm	2010000230
SMD 705	1950 x 700 x 500 mm	2010000232
SMD 706	1950 x 700 x 600 mm	2010000234
SMD 904	1950 x 950 x 400 mm	2010000235
SMD 905	1950 x 950 x 500 mm	2010000249
SMD 906	1950 x 950 x 600 mm	2010000263
SMD 1204	1950 x 1200 x 400 mm	2010000200
SMD 1205	1950 x 1200 x 500 mm	2010000210
SMD 1206	1950 x 1200 x 600 mm	2010000218

4 verstellbare Fachböden (verzinkt), Rastermaß 25 mm, Fachbodenbelastung 75 kg bei gleichmäßig verteilter Last

Thekenschränke

Bezeichnung	Abmessungen (H x B x T)	Typ/Best.-Nr.
SMD 914	1030 x 950 x 400 mm	2010000415
SMD 915	1030 x 950 x 500 mm	2010000420
SMD 916	1030 x 950 x 600 mm	2010000426
SMD 1214	1030 x 1200 x 400 mm	2010000400
SMD 1215	1030 x 1200 x 500 mm	2010000404
SMD 1216	1030 x 1200 x 600 mm	2010000407

2 verstellbare Fachböden (verzinkt), Rastermaß 25 mm, Fachbodenbelastung 75 kg bei gleichmäßig verteilter Last

Zusätzliche Fachböden einschließlich Bodenträger



Bezeichnung	Abmessungen (H x B x T)	Typ/Best.-Nr.
FB SMD 504	24 x 495 x 349 mm	2010000063
FB SMD 505	24 x 495 x 449 mm	2010000064
FB SMD 506	24 x 495 x 549 mm	2010000065
FB SMD 704	24 x 695 x 349 mm	2010000067
FB SMD 705	24 x 695 x 449 mm	2010000068
FB SMD 706	24 x 695 x 549 mm	2010000069
FB SMD 904	24 x 945 x 349 mm	2010000070
FB SMD 905	24 x 945 x 449 mm	2010000072
FB SMD 906	24 x 945 x 549 mm	2010000078
FB SMD 1204	24 x 1195 x 349 mm	2010000055
FB SMD 1205	24 x 1195 x 449 mm	2010000056
FB SMD 1206	24 x 1195 x 549 mm	2010000060



Flügeltürenschränk

◀ SMD 904/T

1950 × 950 × 400 mm (H × B × T),
Trennwand 2/3, 1/3,
links: verzinkter Fachboden mit
ausziehbarer Kleiderstange,
rechts: 4 verzinkte Fachböden, verstellbar



Flügeltürenschränk

SMD 905/T ▶

1950 × 950 × 500 mm (H × B × T),
durchgehende Trennwand, mittig,
links: verzinkter Fachboden mit Kleiderstange,
rechts: 4 verzinkte Fachböden, verstellbar

Flügeltürenschränke

Bezeichnung	Abmessungen (H x B x T)	Typ/Best.-Nr.
SMD 904/W	1950 x 950 x 400 mm	2010000238
SMD 905/W	1950 x 950 x 500 mm	2010000253
SMD 906/W	1950 x 950 x 600 mm	2010000265

Innenfach mit Flügeltür, darunter 3 verstellbare Fachböden (verzinkt)

Bezeichnung	Abmessungen (H x B x T)	Typ/Best.-Nr.
SMD 904/T*	1950 x 950 x 400 mm	20100000237
SMD 905/T	1950 x 950 x 500 mm	20100000252
SMD 906/T	1950 x 950 x 600 mm	20100000264
SMD 1204/T	1950 x 1200 x 400 mm	20100000202
SMD 1205/T	1950 x 1200 x 500 mm	20100000211
SMD 1206/T	1950 x 1200 x 600 mm	20100000220

durchgehende Trennwand, Garderobeneinrichtung links (mit Kleiderstange), 4 verstellbare Fachböden rechts (verzinkt)

*Trennwand 2/3, 1/3

Aufsatzschränke

Bezeichnung	Abmessungen (H x B x T)	Typ/Best.-Nr.
SMD 924	500 x 950 x 400 mm	2010000008
SMD 925	500 x 950 x 500 mm	2010000009
SMD 926	500 x 950 x 600 mm	2010000010
SMD 1224	500 x 1200 x 400 mm	2010000002
SMD 1225	500 x 1200 x 500 mm	2010000003
SMD 1226	500 x 1200 x 600 mm	2010000004

ohne Stelleisten, lichte Höhe: 440 mm (für Ordner geeignet)

Zusätzliche Fachböden einschließlich Bodenträger



Bezeichnung	Abmessungen (H x B x T)	Typ/Best.-Nr.
FB SMD 904	24 x 945 x 349 mm	2010000070
FB SMD 905	24 x 945 x 449 mm	2010000072
FB SMD 906	24 x 945 x 549 mm	2010000078
FB SMD 1204	24 x 1195 x 349 mm	2010000055
FB SMD 1205	24 x 1195 x 449 mm	2010000056
FB SMD 1206	24 x 1195 x 549 mm	2010000060
FB SMD 904/T rechts	24 x 649 x 349 mm	2010000054
FB SMD 904/T links	24 x 312 x 349 mm	2010000053
FB SMD 905/T	24 x 470 x 449 mm	2010000074
FB SMD 906/T	24 x 470 x 549 mm	2010000079
FB SMD 1204/T	24 x 596 x 349 mm	2010000051
FB SMD 1205/T	24 x 596 x 449 mm	2010000057
FB SMD 1206/T	24 x 596 x 549 mm	2010000061
FB SMD 905 K mit Kleiderstange	24 x 945 x 449 mm	2010000073
FB SMD 906 K mit Kleiderstange	24 x 945 x 549 mm	2010000083

**Flügeltürenschränk****◀ SMD KS 12**

1950 × 950 × 500 mm (H × B × T),
 3 Fachböden oben, 1 Mitteltrennwand unten,
 12 Schubladen aus schlagfestem Polypropylen,
 leichtgängig.
 Für Werkzeuge, Kleinteile, Formulare
 usw. Traglast jeweils bis 10 kg.

**Flügeltürenschränk****SMD KS 13 ▶**

1950 × 950 × 500 mm (H × B × T),
 1 verzinkter Fachboden oben,
 1 Mitteltrennwand darunter,
 rechts 3 verzinkte Fachböden,
 links 13 Schubladen aus schlagfestem
 Polypropylen, leichtgängig.
 Für Werkzeuge, Kleinteile, Formulare
 usw. Traglast jeweils bis 10 kg.

Flügeltürenschränk

SMD KS 26 ▶

1950 × 950 × 500 mm (H × B × T),
 1 Fachboden oben, darunter 1 Mitteltrennwand,
 26 Schubladen aus schlagfestem Polypropylen,
 leichtgängig.
 Für Werkzeuge, Kleinteile, Formulare usw.
 Traglast jeweils bis 10 kg.



Flügeltürschränk SMD KS

Bezeichnung	Ausführung	Typ/Best.-Nr.
SMD KS 12	Flügeltürenschränk 3 Böden, 12 Schubladen	2010000735
SMD KS 13	Flügeltürenschränk 4 Böden, 13 Schubladen	2010000732
SMD KS 26	Flügeltürenschränk 1 Boden, 26 Schubladen	2010000738

1 fester Fachboden (verzinkt), Fachbodenbelastung 75 kg bei gleichmäßig verteilter Last



Zubehör

Bezeichnung	Ausführung	Typ/Best.-Nr.
FB SMD KS 12/13	Fachboden verzinkt, passend für SMD KS12/KS13	2010000072
FB SMD KS 13 re	Fachboden verzinkt, passend für SMD KS 13 rechts	2010000079

Einsatzkästen für Schubladen

Innenmaße (H × B × T)
 92 × 325 × 426 mm



Zubehör

Bezeichnung	VE	Abmessungen (H × B × T)	Typ/Best.-Nr.
Einsatzkästen	64 St.	54 × 53 × 40 mm	2095000046
Einsatzkästen	32 St.	54 × 80 × 53 mm	2095000047
Einsatzkästen	16 St.	54 × 106 × 80 mm	2095000048
Einsatzkästen	8 St.	54 × 160 × 106 mm	2095000049
Etiketten	50 St.	-	2095000050

**Flügeltürenschränk**◀ **SMD 1205 SB**

1950 × 1200 × 500 mm (H × B × T),
4 verzinkte Fachböden
im Raster von 25 mm
verstellbar, Schubladenblock
mit 3 voll ausziehbaren
Schubladen

Tragkraft 50 kg/Schublade

Flügeltürenschränke mit Schubladen

Bezeichnung	Abmessungen (H × B × T)	Typ/Best.-Nr.
SMD 904 SB	1950 × 950 × 400 mm	2010000279
SMD 905 SB	1950 × 950 × 500 mm	2010000272
SMD 906 SB	1950 × 950 × 600 mm	2010000280
SMD 1204 SB	1950 × 1200 × 400 mm	2010000700
SMD 1205 SB	1950 × 1200 × 500 mm	2010000707
SMD 1206 SB	1950 × 1200 × 600 mm	2010000714

4 verstellbare Fachböden (verzinkt), Rastermaß 25 mm, Fachbodenbelastung 75 kg bei gleichmäßig verteilter Last,
Schubladenblock mit 3 ausziehbaren Schubladen

lichte Schubladenmaße

Bezeichnung	Abmessungen (H × B × T)
SMD 904 SB	95 × 770 × 320 mm
SMD 905 SB	95 × 770 × 420 mm
SMD 906 SB	95 × 770 × 520 mm

**lichte Schubladenmaße**

Bezeichnung	Abmessungen (H × B × T)
SMD 1204 SB	95 × 1020 × 320 mm
SMD 1205 SB	95 × 1020 × 420 mm
SMD 1206 SB	95 × 1020 × 520 mm

Sonderausstattung für Schränke der Serie SMD



◀ **Lochplattenwand und Hakensortiment**



◀ **Türen mit Acrylglasschnitt**



◀ **gelochte Tür**



◀ **PZ-Griff für Halbzylinder**

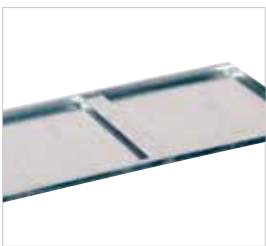

◀ **Klemmverstärkung**
zur Erhöhung der Tragkraft



◀ **Lochfeld**
(Quadratlochung 20 x 20 mm)

Zubehör

Bezeichnung	passend für Serie	Typ/Best.-Nr.
Hakensortiment	60-teilig	2010000100
PZ-Griff	SMD und SBS	2099000040

Mehrpreise

Bezeichnung	passend für Serie	Farbe
Lochplattenwand 900 mm hoch	904, 905, 906	RAL 7035 Lichtgrau
Lochplattenwand 900 mm hoch	1204, 1205, 1206	RAL 7035 Lichtgrau
Lochfeld	komplette Serie	
gelochte Tür	komplette Serie	
Türen mit Acrylglasschnitt 950 mm	904, 905, 906	
Türen mit Acrylglasschnitt 1200 mm	1204, 1205, 1206	

Klemmverstärkungen

(erhöhen die Tragfähigkeit je Fachboden auf **100 kg**; bei 1200er-Breite oder 600er-Tiefe 2 Stück je FB)



Bezeichnung	passend für Serie	VE	Typ/Best.-Nr.
KS SMD 400	704, 904, 1204	4 St.	2010000150
KS SMD 500	705, 905, 1205	4 St.	2010000151
KS SMD 600	706, 906, 1206	4 St.	2010000152

Mehrzweckschränke der Serien SMD 60-66, 80-86

- stabile Stahlblechkonstruktion
- Zylinderschloss mit 2-Punkt-Verriegelung
- durchgehende Türverstärkung
- Kleider-, Wäsche- und Putzmittelschrank mit Lochfeldern in der Rückwand
- Schrankbreite: 600 mm und 800 mm
- durch gleiche Außenmaße auch als Reihenanlage verwendbar
- Tragkraft je Fachboden: 50 kg bei gleichmäßig verteilter Last
- GS-geprüft

**Akten- und Lagerschrank****▲ SMD 60**

1800 × 600 × 500 mm (H × B × T),
mit 4 festen durchgehenden Böden

**Kleider-/Wäscheschrank****▲ SMD 61**

1800 × 600 × 500 mm (H × B × T),
senkrechte Mitteltrennwand,
links 5 Fächer, rechts Hutboden,
Kleiderstange mit 3 Schiebehaken

**Putzmittelschrank****▲ SMD 62**

1800 × 600 × 500 mm (H × B × T),
mit unten verkürzter, senkrechter
Mitteltrennwand, rechts
2 Besenhalterungen, links 4 Fächer

Aufsatzschrank

SMD 65 ▶

440 × 600 × 500 mm (H × B × T),
passend für Kleider-, Schließfach- und Mehrzweckschränke;
mit Bohrungen im Schrankboden, ohne Inneneinrichtung



Aufsatzschrank

SMD 66 ▶

440 × 600 × 500 mm (H × B × T),
passend für Kleider-, Schließfach- und Mehrzweckschränke;
mit Bohrungen im Schrankboden, mit einem durchgehenden, festen Boden



Kleiderschrank

▲ SMD 63

1800 × 600 × 500 mm (H × B × T),
mit 2 separaten Abteilen, jeweils
mit Hutboden, Kleiderstange mit
3 Schiebehaken, Türen einzeln
durch Zylinderschloss verschließbar

Flügeltürenschränke

Bezeichnung	Abmessungen (H × B × T)	Typ/Best.-Nr.
SMD 60	1800 × 600 × 500 mm	2011000000
SMD 80	1800 × 800 × 500 mm	2011000001

SMD 61	1800 × 600 × 500 mm	2011000200
SMD 81	1800 × 800 × 500 mm	2011000204

SMD 62	1800 × 600 × 500 mm	2011000250
SMD 82	1800 × 800 × 500 mm	2011000253

SMD 63	1800 × 600 × 500 mm	2011000151
SMD 83	1800 × 800 × 500 mm	2011000154

SMD 65	440 × 600 × 500 mm	2011000006
SMD 85	440 × 800 × 500 mm	2011000004

SMD 66	440 × 600 × 500 mm	2011000007
SMD 86	440 × 800 × 500 mm	2011000005

Beistellschränke der Serie SMD

- Tür mit Drehgriff und Zylinderschloss
- 2-Punkt-Verriegelung

Variable Inneneinrichtung

- Schubladen (Tragkraft 40 kg)
- verzinkte Fachböden (Tragkraft 75 kg)

Zusatzausstattung mit

- Abrollrand
- Schreibpultaufsatz
(nur in Verbindung mit dem Abrollrand)
- Rollenuntersatz

**Beistellschrank**◀ **SMD 515/4**

1050 × 500 × 500 mm (H × B × T),
Ablagefläche mit Abrollrand,
rollengelagerte Schublade,
verzinkter Fachboden

Beistellschrank**SMD 515/5** ▶

1255 × 500 × 500 mm (H × B × T),
Schreibpultaufsatz, rollengelagerte
Schublade, ein verzinkter Fachboden





◀ **Schreibpultaufsatz**
255 x 500 x 500 mm (H x B x T)



◀ **Schubladenelement**
lichte Innenabmessung
95 x 360 x 420 mm (H x B x T)



◀ **Rollenuntersatz**
100 x 500 x 500 mm (H x B x T)



◀ **Fachboden**
450 x 450 mm (B x T)

Beistellschrank

Bezeichnung	Abmessungen (H x B x T)	Ausführung	Typ/Best.-Nr.
SMD 515/1	1000 x 500 x 500 mm	mit 2 verzinkten Fachböden	2010000410
SMD 515/2	1000 x 500 x 500 mm	mit 1 verzinkten Fachboden und 1 Schublade	2010000411
SMD 515/3	1050 x 500 x 500 mm	mit Abrollrand, Rillengummi, 2 verzinkten Fachböden	2010000412
SMD 515/4	1050 x 500 x 500 mm	mit Abrollrand, Rillengummi, 1 Schublade, 1 verzinkten Fachboden	2010000413
SMD 515/5	1255 x 500 x 500 mm	mit 1 verzinkten Fachboden, 1 Schublade, Abrollrand und Schreibpultaufsatz	2010000414

Zubehör

Bezeichnung	Abmessungen (H x B x T)	Typ/Best.-Nr.
verzinkter Fachboden FB 505 - inkl. Bodenträger	24 x 495 x 449 mm	2010000066
ausziehbare Schublade - mit Rollenlagerung - Belastung 40 kg	95 x 360 x 420 mm	2010000356
Schreibpultaufsatz - Zylinderschloss	255 x 500 x 500 mm	2010000355
Rollenuntersatz - 4 Lenkrollen, davon 2 mit Feststeller	100 x 500 x 500 mm	2010000354

Werkstattschränke der Serie SMD

- robuste Stahlblechkonstruktion
- lackierte, im Raster von 25 mm höhenverstellbare Fachböden
- Tragfähigkeit je Fachboden: 50 kg bei gleichmäßig verteilter Last
- Tragfähigkeit je Schublade: 40 kg bei gleichmäßig verteilter Last
- Türen mit Zylinderschloss, je Schloss 2 Schlüssel
- 1000 mm breite Schränke zusätzlich mit 3-Punkt-Verriegelung
- Schrankdecke mit Abrollrand
- auf Wunsch mit Rillengummi-Auflage

**Werkstattschrank**◀ **SMD W 501**

1000 × 500 × 500 mm (H × B × T),
1 Schublade, 2 lackierte Fachböden

Werkstattschrank▼ **SMD W 1001**

1000 × 1000 × 500 mm (H × B × T),
1 Schublade, 2 lackierte Fachböden



Werkstattsschrank

SMD W 1002 R ▶

1000 × 1000 × 500 mm (H × B × T),
2 Schubladen, 2 lackierte Fachböden



Werkstattsschränke

Bezeichnung	Abmessungen (H x B x T)	Bestellnummer
SMD W 501	1000 × 500 × 500 mm	2012000110
SMD W 1001	1000 × 1000 × 500 mm	2012000100
SMD W 1002	1000 × 1000 × 500 mm	2012000105

mit Rillengummi-Auflage

SMD W 501 R	1000 × 500 × 500 mm	2012000111
SMD W 1001 R	1000 × 1000 × 500 mm	2012000101
SMD W 1002 R	1000 × 1000 × 500 mm	2012000106

Zubehör

Bezeichnung		
Fachboden FB W 501	24 × 500 × 500 mm	2012000001
Fachboden FB W 1001/1002	24 × 1000 × 500 mm	2012000000
Rillengummi-Auflage RG W 501	0,2 × 500 × 500 mm	2012000003
Rillengummi-Auflage RG W 1001/1002	0,2 × 1000 × 500 mm	2012000002

**Regallagerschrank**◀ **SMD 0904-1**

1950 × 950 × 400 mm (H × B × T),
 ohne Türen,
 bestehend aus:
 5 Fachböden verzinkt
 inkl. Fachbodenträger,
 12 Sichtlagerkästen PLK 2a blau

Regallagerschrank**SMD T904-2 ▼**

1950 × 950 × 400 mm (H × B × T),
 bestehend aus:
 6 Fachböden verzinkt
 inkl. Fachbodenträger,
 28 Sichtlagerkästen PLK 2a blau

**Regallagerschrank**◀ **SMD T904-3**

1950 × 950 × 400 mm (H × B × T),
 bestehend aus:
 7 Fachböden verzinkt
 inkl. Fachbodenträger,
 20 Sichtlagerkästen PLK 2 rot,
 12 Sichtlagerkästen PLK 2a blau



Regallagerschrank
◀ SMD T904-4

1950 x 950 x 400 mm (H x B x T),
 bestehend aus:
 8 Fachböden verzinkt
 inkl. Fachbodenträger,
 36 Sichtlagerkästen PLK 2 rot

Regallagerschrank | Abmessungen (H x B x T) 1950 x 950 x 400 mm

Bezeichnung	Variante	Ausführung	Typ/Best.-Nr.
SMD O904	ohne Türen	4 Fachböden verzinkt inkl. Fachbodenträger	2013000016
SMD O904-1	ohne Türen	5 Fachböden verzinkt inkl. Fachbodenträger, 12 Sichtlagerkästen PLK 2a blau	2013000000
SMD T904-1	mit Türen	5 Fachböden verzinkt inkl. Fachbodenträger, 12 Sichtlagerkästen PLK 2a blau	2013000100
SMD O904-2	ohne Türen	6 Fachböden verzinkt inkl. Fachbodenträger, 28 Sichtlagerkästen PLK 2a blau	2013000004
SMD T904-2	mit Türen	6 Fachböden verzinkt inkl. Fachbodenträger, 28 Sichtlagerkästen PLK 2a blau	2013000105
SMD O904-3	ohne Türen	7 Fachböden verzinkt inkl. Fachbodenträger, 20 Sichtlagerkästen PLK 2 rot, 12 Sichtlagerkästen PLK 2a blau	2013000008
SMD T904-3	mit Türen	7 Fachböden verzinkt inkl. Fachbodenträger, 20 Sichtlagerkästen PLK 2 rot, 12 Sichtlagerkästen PLK 2a blau	2013000110
SMD O904-4	ohne Türen	8 Fachböden verzinkt inkl. Fachbodenträger, 36 Sichtlagerkästen PLK 2 rot	2013000012
SMD T904-4	mit Türen	8 Fachböden verzinkt inkl. Fachbodenträger, 36 Sichtlagerkästen PLK 2 rot	2013000115

Zubehör

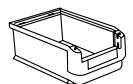
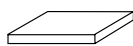

Bezeichnung	Abmessungen (H x B x T)	Typ/Best.-Nr.
FB SMD 904	24 x 945 x 349 mm	2010000070
PLK 2	150 x 213 x 330 mm	blau, rot
PLK 2a	200 x 213 x 330 mm	blau, rot

Regallagerschränke der Serie RLS

- geschweißtes Stahlblechgehäuse
- durchgehende Türverstärkung
- verdeckte Riegelstangen
- Schließsystem: 3-Punkt-Verriegelung mit Hakenriegel
- außenliegende Schamiere, Türöffnungswinkel: 180°
- verzinkte Böden im Raster von 15 mm verstellbar
- Tragfähigkeit je Fachboden: 40 kg bei gleichmäßig verteilter Last

Regallagerschrank

RLS 07620-7 ▶

780 × 690 × 285 mm (H × B × T),
ohne Türen,
bestehend aus:
6 Fachböden verzinkt inkl.
Fachbodenträger,
21 Sichtlagerkästen PLK 4 rot,
21 Sichtlagerkästen PLK 4 blau

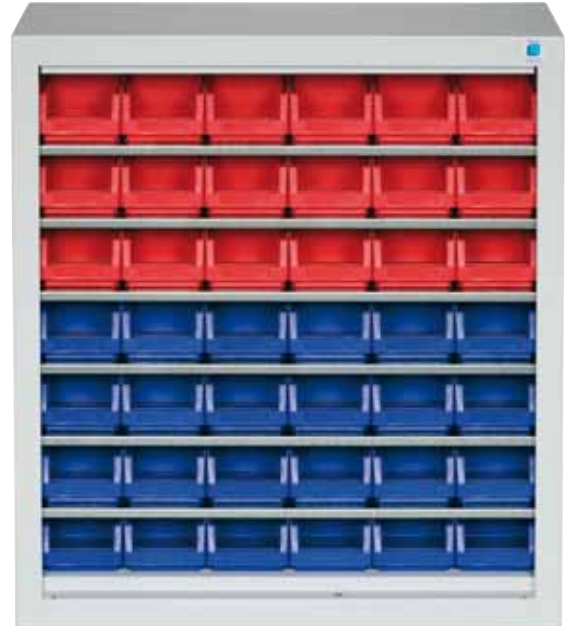

Regallagerschrank

◀ RLS 07621-6

780 × 690 × 285 mm (H × B × T),
bestehend aus:
5 Fachböden verzinkt inkl.
Fachbodenträger,
8 Sichtlagerkästen PLK 3 blau,
24 Sichtlagerkästen PLK 4 rot



außenliegende
Schamiere,
Öffnungswinkel
bis zu 180°

Regallagerschrank | Abmessungen (H × B × T) 780 × 690 × 285 mm

Bezeichnung	Variante	Ausführung	Typ/Best.-Nr.
RLS 07620-5	ohne Türen	4 Fachböden verzinkt inkl. Fachbodenträger	2014000104
RLS 07621-5	mit Türen	4 Fachböden verzinkt inkl. Fachbodenträger	2014000115
RLS 07620-6	ohne Türen	5 Fachböden verzinkt inkl. Fachbodenträger, 8 Sichtlagerkästen PLK 3 blau, 24 Sichtlagerkästen PLK 4 rot	2014000105
RLS 07621-6	mit Türen	5 Fachböden verzinkt inkl. Fachbodenträger, 8 Sichtlagerkästen PLK 3 blau, 24 Sichtlagerkästen PLK 4 rot	2014000118
RLS 07620-7	ohne Türen	6 Fachböden verzinkt inkl. Fachbodenträger, 21 Sichtlagerkästen PLK 4 rot, 21 Sichtlagerkästen PLK 4 blau	2014000106
RLS 07621-7	mit Türen	6 Fachböden verzinkt inkl. Fachbodenträger, 21 Sichtlagerkästen PLK 4 rot, 21 Sichtlagerkästen PLK 4 blau	2014000121

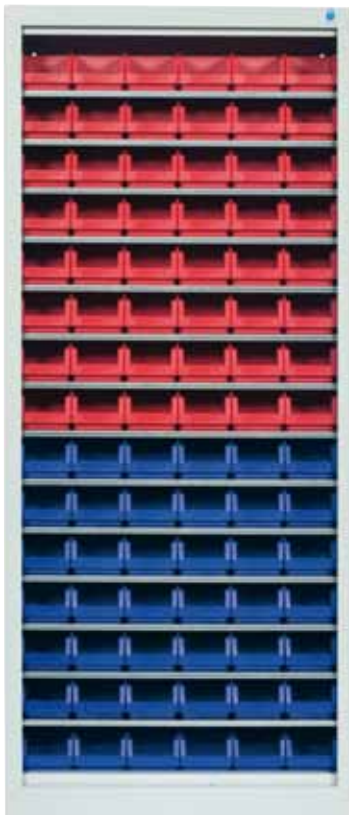

Regallagerschrank

RLS 16620-8 ▶

1600 × 690 × 285 mm (H × B × T),
bestehend aus:
9 Fachböden verzinkt inkl.
Fachbodenträger,
20 Sichtlagerkästen PLK 3 rot,
20 Sichtlagerkästen PLK 3 blau

Regallagerschrank

◀ RLS 16620-7

1600 × 690 × 285 mm (H × B × T),
ohne Türen,
bestehend aus:
14 Fachböden verzinkt
inkl. Fachbodenträger,
45 Sichtlagerkästen PLK 4 rot,
45 Sichtlagerkästen PLK 4 blau



Regallagerschrank

RLS 16621-6 ▲

1600 × 690 × 285 mm (H × B × T),
bestehend aus:
11 Fachböden verzinkt
inkl. Fachbodenträger,
24 Sichtlagerkästen PLK 3 rot,
36 Sichtlagerkästen PLK 4 blau

Regallagerschrank | Abmessungen (H × B × T) 780 × 690 × 285 mm

Bezeichnung	Variante	Ausführung	Typ/Best.-Nr.
RLS 16620-5	ohne Türen	4 Fachböden verzinkt inkl. Fachbodenträger	2014000143
RLS 16621-5	mit Türen	4 Fachböden verzinkt inkl. Fachbodenträger	2014000162
RLS 16620-6	ohne Türen	11 Fachböden verzinkt inkl. Fachbodenträger, 24 Sichtlagerkästen PLK 3 rot, 36 Sichtlagerkästen PLK 4 blau	2014000146
RLS 16621-6	mit Türen	11 Fachböden verzinkt inkl. Fachbodenträger, 24 Sichtlagerkästen PLK 3 rot, 36 Sichtlagerkästen PLK 4 blau	2014000165
RLS 16620-7	ohne Türen	14 Fachböden verzinkt inkl. Fachbodenträger, 45 Sichtlagerkästen PLK 4 rot, 45 Sichtlagerkästen PLK 4 blau	2014000149
RLS 16621-7	mit Türen	14 Fachböden verzinkt inkl. Fachbodenträger, 45 Sichtlagerkästen PLK 4 rot, 45 Sichtlagerkästen PLK 4 blau	2014000168
RLS 16620-8	ohne Türen	9 Fachböden verzinkt inkl. Fachbodenträger, 20 Sichtlagerkästen PLK 3 rot, 20 Sichtlagerkästen PLK 3 blau	2014000152
RLS 16621-8	mit Türen	9 Fachböden verzinkt inkl. Fachbodenträger, 20 Sichtlagerkästen PLK 3 rot, 20 Sichtlagerkästen PLK 3 blau	2014000171

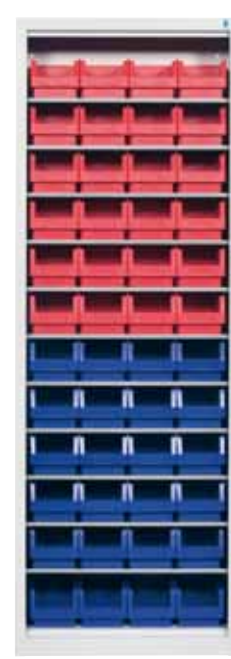
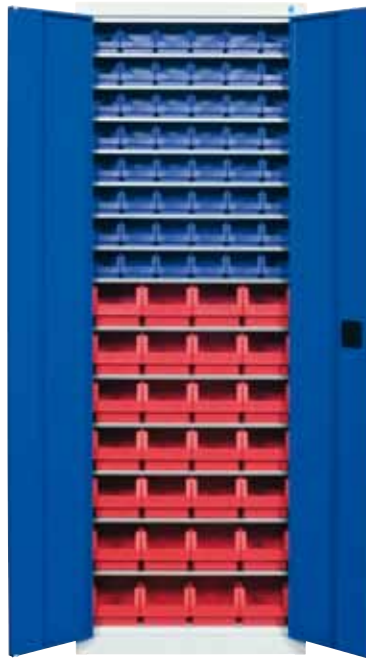
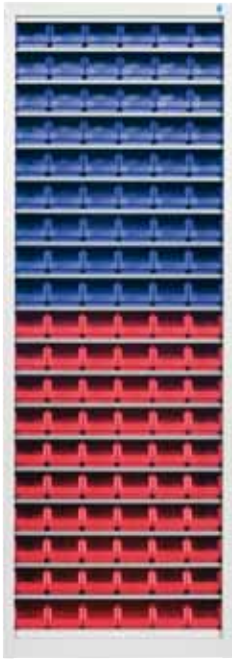

Regallagerschrank
RLS 19620-1 ▲

1950 x 690 x 285 mm (H x B x T),
ohne Türen,
bestehend aus:
18 Fachböden verzinkt
inkl. Fachbodenträger,
60 Sichtlagerkästen PLK 4 rot,
54 Sichtlagerkästen PLK 4 blau

Regallagerschrank
RLS 19621-6 ▲

1950 x 690 x 285 mm (H x B x T),
bestehend aus:
14 Fachböden verzinkt
inkl. Fachbodenträger,
28 Sichtlagerkästen PLK 3 rot,
48 Sichtlagerkästen PLK 4 blau

Regallagerschrank
RLS 19620-7 ▲

1950 x 690 x 285 mm (H x B x T),
bestehend aus:
11 Fachböden verzinkt
inkl. Fachbodenträger,
24 Sichtlagerkästen PLK 3 rot,
24 Sichtlagerkästen PLK 3 blau

Regallagerschrank | Abmessungen (H x B x T) 1950 x 690 x 285 mm

Bezeichnung	Variante	Ausführung	Typ/Best.-Nr.
RLS 19620-0	ohne Türen	15 Fachböden verzinkt inkl. Fachbodenträger, 28 Sichtlagerkästen PLK 3 rot, 54 Sichtlagerkästen PLK 4 blau	2014000183
RLS 19621-0	mit Türen	15 Fachböden verzinkt inkl. Fachbodenträger, 28 Sichtlagerkästen PLK 3 rot, 54 Sichtlagerkästen PLK 4 blau	2014000199
RLS 19620-1	ohne Türen	18 Fachböden verzinkt inkl. Fachbodenträger, 60 Sichtlagerkästen PLK 4 rot, 54 Sichtlagerkästen PLK 4 blau	2014000184
RLS 19621-1	mit Türen	18 Fachböden verzinkt inkl. Fachbodenträger, 60 Sichtlagerkästen PLK 4 rot, 54 Sichtlagerkästen PLK 4 blau	2014000200
RLS 19620-5	ohne Türen	4 Fachböden verzinkt inkl. Fachbodenträger	2014000186
RLS 19621-5	mit Türen	4 Fachböden verzinkt inkl. Fachbodenträger	2014000203
RLS 19620-6	ohne Türen	14 Fachböden verzinkt inkl. Fachbodenträger, 28 Sichtlagerkästen PLK 3 rot, 48 Sichtlagerkästen PLK 4 blau	2014000189
RLS 19621-6	mit Türen	14 Fachböden verzinkt inkl. Fachbodenträger, 28 Sichtlagerkästen PLK 3 rot, 48 Sichtlagerkästen PLK 4 blau	2014000206
RLS 19620-7	ohne Türen	11 Fachböden verzinkt inkl. Fachbodenträger, 24 Sichtlagerkästen PLK 3 rot, 24 Sichtlagerkästen PLK 3 blau	2014000192
RLS 19621-7	mit Türen	11 Fachböden verzinkt inkl. Fachbodenträger, 24 Sichtlagerkästen PLK 3 rot, 24 Sichtlagerkästen PLK 3 blau	2014000209



Regallagerschrank
RLS 21920-4 ▲

2150 x 690 x 285 mm (H x B x T),
ohne Türen,
bestehend aus:
18 Fachböden verzinkt
inkl. Fachbodenträger,
60 Sichtlagerkästen PLK 4 blau,
54 Sichtlagerkästen PLK 4 gelb



Regallagerschrank
RLS 21921-3 ▲

2150 x 690 x 285 mm (H x B x T),
bestehend aus:
15 Fachböden verzinkt
inkl. Fachbodenträger,
28 Sichtlagerkästen PLK 3 blau,
54 Sichtlagerkästen PLK 4 gelb



Regallagerschrank
RLS 21921-2 ▲

2150 x 690 x 285 mm (H x B x T),
bestehend aus:
12 Fachböden verzinkt
inkl. Fachbodenträger,
28 Sichtlagerkästen PLK 3 blau,
24 Sichtlagerkästen PLK 3 gelb

Regallagerschrank | Abmessungen (H x B x T) 2150 x 690 x 285 mm

Bezeichnung	Variante	Ausführung	Typ/Best.-Nr.
RLS 21920-1	ohne Türen	9 Fachböden verzinkt inkl. Fachbodenträger	2014000345
RLS 21921-1	mit Türen	9 Fachböden verzinkt inkl. Fachbodenträger	2014000349
RLS 21920-2	ohne Türen	12 Fachböden verzinkt inkl. Fachbodenträger, 28 Sichtlagerkästen PLK 3 blau, 24 Sichtlagerkästen PLK 3 gelb	2014000346
RLS 21921-2	mit Türen	12 Fachböden verzinkt inkl. Fachbodenträger, 28 Sichtlagerkästen PLK 3 blau, 24 Sichtlagerkästen PLK 3 gelb	2014000350
RLS 21920-3	ohne Türen	15 Fachböden verzinkt inkl. Fachbodenträger, 28 Sichtlagerkästen PLK 3 blau, 54 Sichtlagerkästen PLK 4 gelb	2014000347
RLS 21921-3	mit Türen	15 Fachböden verzinkt inkl. Fachbodenträger, 28 Sichtlagerkästen PLK 3 blau, 54 Sichtlagerkästen PLK 4 gelb	2014000351
RLS 21920-4	ohne Türen	18 Fachböden verzinkt inkl. Fachbodenträger, 60 Sichtlagerkästen PLK 4 blau, 54 Sichtlagerkästen PLK 4 gelb	2014000348
RLS 21921-4	mit Türen	18 Fachböden verzinkt inkl. Fachbodenträger, 60 Sichtlagerkästen PLK 4 blau, 54 Sichtlagerkästen PLK 4 gelb	2014000352

Zubehör

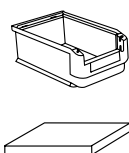

Bezeichnung	Abmessungen (H x B x T)	Typ/Best.-Nr.
PLK 4	75 x 105 x 164 mm	blau, rot, gelb
PLK 3	125 x 150 x 230 mm	blau, rot, gelb
FB 690/285	14 x 673 x 252 mm	2014000000

Großraumschrank GRS

- geschweißtes Stahlblechgehäuse
- durchgehende Türverstärkung
- verdeckte Riegelstangen
- Schließsystem: 3-Punkt-Verriegelung mit Hakenriegel

- Türaufhängung in Fitschen, Türöffnungswinkel: 180°
- verzinkte Böden im Raster von 15 mm verstellbar
- Tragfähigkeit je Fachboden: 75 kg bei gleichmäßig verteilter Last

- Tragfähigkeit je Schublade: 50 kg bei gleichmäßig verteilter Last

▼ GRS 191551

1950 × 1100 × 535 mm (H × B × T),

Großraumschrank mit 83 Kästen: 40 PLK 4 blau, 28 PLK 3 rot, 15 PLK 2 blau, 7 verzinkte Fachböden, verstellbar im 15-mm-Raster*, versenkter Griff mit 3-Punkt-Stangenverschluss, 5 Halteleisten/Seite, 3 voll ausziehbare Teleskopschubladen, Tragkraft ca. 50 kg/Schublade



* 1 × FB 1100/495
2 × FB 1100/300
4 × FB 1100/250

Großraumschränke

Bezeichnung	Abmessungen (H x B x T)	Typ/Best.-Nr.
GRS 191551	1950 x 1100 x 535 mm	2016000105
Großraumschrank mit 83 Kästen: 40 PLK 4 blau, 28 PLK 3 rot, 15 PLK 2 blau, 7 verzinkte Fachböden, verstellbar im 15-mm-Raster*, versenkter Griff mit 3-Punkt-Stangenverschluss, 5 Halteleisten/Seite, 3 voll ausziehbare Teleskopschubladen, Tragkraft ca. 50 kg/Schublade		* 1 x FB 1100/495 2 x FB 1100/300 4 x FB 1100/250
GRS 191571	1950 x 1100 x 535 mm	2016000112
Großraumschrank mit 97 Kästen: 56 PLK 4 rot, 35 PLK 3 blau, 6 PLK 1c rot, 7 verzinkte Fachböden, verstellbar im 15-mm-Raster*, versenkter Griff mit 3-Punkt-Stangenverschluss, 7 Halteleisten/Seite, 3 voll ausziehbare Teleskopschubladen, Tragkraft 50 kg/Schublade		* 2 x FB 1100/495 5 x FB 1100/250
GRS 191552	1950 x 1100 x 535 mm	2016000108
Großraumschrank mit 92 Kästen: 40 PLK 4 blau, 28 PLK 3 rot, 15 PLK 2 blau, 9 PLK 1 rot, 9 verzinkte Fachböden, verstellbar im 15-mm-Raster*, versenkter Griff mit 3-Punkt-Stangenverschluss, 5 Halteleisten/Seite		* 2 x FB 1100/495 3 x FB 1100/300 4 x FB 1100/250
GRS 191572	1950 x 1100 x 535 mm	2016000115
Großraumschrank mit 106 Kästen: 56 PLK 4 rot, 35 PLK 3 blau, 6 PLK 1c rot, 9 PLK 1 blau, 9 verzinkte Fachböden, verstellbar im 15-mm-Raster*, versenkter Griff mit 3-Punkt-Stangenverschluss, 7 Halteleisten/Seite		* 4 x FB 1100/495 5 x FB 1100/250

Gehäuse

GRS 19150	1950 x 1100 x 535 mm	2016000102
-----------	----------------------	------------

Halteleiste

HL 450	47 x 435 x 9,5 mm	2016000119
--------	-------------------	------------

Fachböden

FB 1100/250	30 x 1080 x 250 mm	2016000000
FB 1100/300	30 x 1080 x 300 mm	2016000001
FB 1100/495	30 x 1080 x 495 mm	2016000002

Schubladenblock

SB 300	400 x 970 x 470 mm	2016000120
--------	--------------------	------------

Sichtlagerkästen

PLK 4	75 x 105 x 164 mm	blau, rot, gelb
PLK 3	125 x 150 x 230 mm	blau, rot, gelb
PLK 2	150 x 213 x 330 mm	blau, rot
PLK 2a	200 x 213 x 330 mm	blau, rot
PLK 1c	150 x 315 x 500 mm	blau, rot
PLK 1	200 x 315 x 500 mm	blau, rot

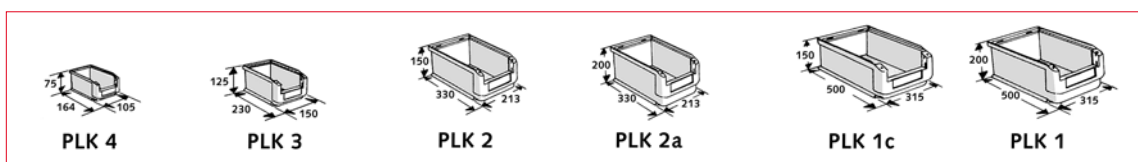

Schwerlastschränke der Serie SLS

- massive Stahlblechkonstruktion
- mit oder ohne Trennwand
- verstärkte Flügeltüren, 2-Punkt-Verriegelung
- Drehgriff-Zylinderschloss mit 2 Schlüsseln
- Schubladen und Fachböden im Raster von 25 mm höhenverstellbar
- kugelgelagerte Schubladen mit Vollauszug bis 160 kg belastbar (75 mm hohe Schubladen mit Einfachauszug, 100 kg belastbar)
- Tragkraft bis 1300 kg

- Schubladen mit großer Griffleiste
- verzinkte Fachböden 25 mm hoch, bis 160 kg belastbar bei gleichmäßig verteilter Last
- Auszugböden 75 mm hoch bis 100 kg belastbar bei gleichmäßig verteilter Last



Schwerlastschränke mit Schubladen müssen aus Sicherheitsgründen gegen Umkippen gesichert werden.

**Schwerlastschrank****▲ SLS 1951-6**

1950 x 1000 x 540 mm (H x B x T),
4 verzinkte Fachböden

**Schwerlastschrank****SLS 1951-7 VA ▶**

1950 × 1000 × 540 mm (H × B × T),
2 verzinkte Fachböden,
3 Schubladen mit Vollauszug

Schwerlastschrank

Bezeichnung	Ausführung	Abmessungen (H x B x T)	Typ/Best.-Nr.
SLS 1951-7 VA	2 Fachböden, 3 Schubladen: je 1 × 150 mm, 125 mm, 100 mm	1950 × 1000 × 540mm	2025000139
SLS 1951-6	4 Fachböden	1950 × 1000 × 540mm	2025000167
SLS 1951-8 VA	3 Fachböden, 1 Schublade 100 mm	1950 × 1000 × 540mm	2025000140
SLS 1951-9 VA	2 Fachböden, 4 Schubladen: je 1 × 150 mm, 125 mm, 100 mm,	1950 × 1000 × 540mm	2025000141

Zubehör

Bezeichnung	Ausführung	Typ/Best.-Nr.
Fachboden FB SLS 1951	verzinkt	2025000012
Schublade SLS 1951 / 75 EA	75 mm hoch, ausziehbar mit Einfachauszug	2025000019
Schublade SLS 1951 / 100 VA	100 mm hoch, ausziehbar mit Vollauszug	2025000028
Schublade SLS 1951 / 125 VA	125 mm hoch, ausziehbar mit Vollauszug	2025000029
Schublade SLS 1951 / 150 VA	150 mm hoch, ausziehbar mit Vollauszug	2025000030
Auszugboden SLS 1951 VA	ausziehbar mit Vollauszug	2025000035



Schwerlastschrank

◀ **SLS 1951 T-1 VA**

1950 × 1000 × 540 mm (H × B × T),
1 Mitteltrennwand, 4 Fachböden,
4 Schubladen (H 150 mm),
4 Auszugsböden



ausziehbarer Fachboden



Schublade

Schwerlastschrank

SLS 1951 T-2 ▶

1950 × 1000 × 540 mm (H × B × T),
1 Mitteltrennwand, 8 Fachböden



Schwerlastschrank

SLS 1951 T-4 VA ►

1950 × 1000 × 540 mm (H × B × T),
 1 Mitteltrennwand, 6 Fachböden,
 4 Schubladen (H 100 mm),
 2 Schubladen (H 75 mm)



Schwerlastschrank mit Trennwand

Bezeichnung	Ausführung	Abmessungen (H x B x T)	Typ/Best.-Nr.
SLS 1951 T-1 VA	4 Fachböden, 4 Auszugböden, 4 Schubladen 150 mm	1950 × 1000 × 540mm	2025000162
SLS 1951 T-2	8 Fachböden	1950 × 1000 × 540mm	2025000153
SLS 1951 T-3 VA	6 Fachböden, 2 Schubladen 150 mm, 2 Schubladen 100 mm	1950 × 1000 × 540mm	2025000163
SLS 1951 T-4 VA	6 Fachböden, 4 Schubladen 100 mm, 2 Schubladen 75 mm	1950 × 1000 × 540mm	2025000164

Zubehör

Bezeichnung	Ausführung	Typ/Best.-Nr.
FB SLS 1951 T	verzinkt	2025000016
Schublade SLS 1951 T / 75 EA	75 mm hoch, ausziehbar mit Einfachauszug	2025000031
Schublade SLS 1951 T / 100 VA	100 mm hoch, ausziehbar mit Vollauszug	2025000032
Schublade SLS 1951 T / 125 VA	125 mm hoch, ausziehbar mit Vollauszug	2025000033
Schublade SLS 1951 T / 150 VA	150 mm hoch, ausziehbar mit Vollauszug	2025000034
Auszugboden SLS 1951 T VA	ausziehbar mit Vollauszug	2025000036

System-Lagerschränke der Serie SL

- massive Stahlblechkonstruktion
- mit und ohne Trennwand
- verstärkte Flügeltüren
- 3-Punkt-Verriegelung
- Türaufhängung in verzinkten Drehbolzen, Türöffnung: 180°
- Schubladen rollengeführt
- Schubladen-Traglast: 35 kg
- Tragkraft je Fachboden: 75 kg bei gleichmäßig verteilter Last
- Gesamttragkraft: 800 kg

**SL 162.18 ▶**

1950 × 1000 × 500 mm (H × B × T),
12 Schubladen (H 100 mm),
8 Fachböden, Mitteltrennwand

**▲ SL 163.18**

1950 × 1000 × 500 mm (H × B × T),
12 Schubladen (8 × H 100 mm,
4 × 300 mm), 4 Fachböden,
Mitteltrennwand

**▲ SL 164.18**

1950 × 1000 × 500 mm (H × B × T),
6 Schubladen (5 × H 100 mm,
1 × 300 mm), 4 Fachböden,
Mitteltrennwand, 2 Schließfächer



▲ SL 166.18

1950 x 1000 x 500 mm (H x B x T),
1 Schließfach, 15 Schubladen,
4 Fachböden, Mitteltrennwand



▲ SL 168.18

1950 x 1000 x 500 mm (H x B x T),
1 Schließfach, 11 Schubladen
(9 x H 100 mm, 2 x 300 mm), 4 Fachböden

System-Lagerschränke | Höhe 1950 mm

Bezeichnung	Ausführung	Abmessungen (H x B x T)	Typ/Best.-Nr.
SL 110.18	Mitteltrennwand, 4 Schubladen 300 mm, 6 Fachböden	1950 x 1000 x 500 mm	2029000015
SL 110.21	Mitteltrennwand, 4 Schubladen 300 mm, 6 Fachböden	1950 x 1200 x 500 mm	2029000114
SL 162.18	Mitteltrennwand, 12 Schubladen 100 mm, 8 Fachböden	1950 x 1000 x 500 mm	2029000029
SL 162.21	Mitteltrennwand, 12 Schubladen 100 mm, 8 Fachböden	1950 x 1200 x 500 mm	2029000108
SL 163.18	Mitteltrennwand, 4 Schubladen 300 mm, 8 Schubladen 100 mm, 4 Fachböden	1950 x 1000 x 500 mm	2029000016
SL 163.21	Mitteltrennwand, 4 Schubladen 300 mm, 8 Schubladen 100 mm, 4 Fachböden	1950 x 1200 x 500 mm	2029000115
SL 164.18	Mitteltrennwand, 2 Schließfächer 300 mm, 5 Schubladen 100 mm, 1 Schublade 300 mm, 4 Fachböden	1950 x 1000 x 500 mm	2029000020
SL 164.21	Mitteltrennwand, 2 Schließfächer 300 mm, 5 Schubladen 100 mm, 1 Schublade 300 mm, 4 Fachböden	1950 x 1200 x 500 mm	2029000113
SL 166.18	Mitteltrennwand, Schließfach 300 mm, 15 Schubladen 100 mm, 4 Fachböden	1950 x 1000 x 500 mm	2029000017
SL 166.21	Mitteltrennwand, Schließfach 300 mm, 15 Schubladen 100 mm, 4 Fachböden	1950 x 1200 x 500 mm	2029000018
SL 168.18	Mitteltrennwand, Schließfach 300 mm, 9 Schubladen 100 mm, 2 Schubladen 300 mm, 4 Fachböden	1950 x 1000 x 500 mm	2029000064
SL 168.21	Mitteltrennwand, Schließfach 300 mm, 9 Schubladen 100 mm, 2 Schubladen 300 mm, 4 Fachböden	1950 x 1200 x 500 mm	2029000065



◀ SL 165.13

1600 × 1000 × 500 mm (H × B × T),
12 Schubladen
(4 × H 300 mm, 8 × H 100 mm),
2 Fachböden,
Mitteltrennwand

SL 168.13 ▶

1600 × 1000 × 500 mm (H × B × T),
10 Schubladen
(1 × H 150 mm, 2 × H 300 mm,
7 × H 100 mm),
3 Fachböden,
Mitteltrennwand



System-Lagerschränke | Höhe 1600 mm

Bezeichnung	Ausführung	Abmessungen H x B x T	Typ/Best.-Nr.
SL 165.13	Mitteltrennwand, 4 Schubladen 300 mm, 8 Schubladen 100 mm, 2 Fachböden	1600 × 1000 × 500 mm	2029000027
SL 165.15	Mitteltrennwand, 4 Schubladen 300 mm, 8 Schubladen 100 mm, 2 Fachböden	1600 × 1200 × 500 mm	2029000143
SL 168.13	Mitteltrennwand, 2 Schubladen 300 mm, 7 Schubladen 100 mm, 1 Schublade 150 mm, 3 Fachböden	1600 × 1000 × 500 mm	2029000028
SL 168.15	Mitteltrennwand, 2 Schubladen 300 mm, 7 Schubladen 100 mm, 1 Schublade 150 mm, 3 Fachböden	1600 × 1200 × 500 mm	2029000142



▲ SL 162.03



▲ SL 163.03



▲ SL 167.03



▲ SL 169.03

SL 172.03 ►



System-Lagerschränke | Höhe 1000 mm

Bezeichnung	Ausführung	Abmessungen H x B x T	Typ/Best.-Nr.
SL 162.03	Mitteltrennwand, 2 Schubladen 300 mm, 4 Schubladen 100 mm, 2 Fachböden	1000 x 1000 x 500 mm	2029000025
SL 162.06	Mitteltrennwand, 2 Schubladen 300 mm, 4 Schubladen 100 mm, 2 Fachböden	1000 x 1200 x 500 mm	2029000144
SL 163.03	Mitteltrennwand, 2 Schubladen 100 mm, 2 Schubladen 150 mm, 2 Fachböden	1000 x 1000 x 500 mm	2029000026
SL 163.06	Mitteltrennwand, 2 Schubladen 100 mm, 2 Schubladen 150 mm, 2 Fachböden	1000 x 1200 x 500 mm	2029000146
SL 167.03	Mitteltrennwand, 4 Schubladen 300 mm, 2 Schubladen 100 mm, 2 Schubladen 150 mm	1000 x 1000 x 500 mm	2029000097
SL 167.06	Mitteltrennwand, 4 Schubladen 300 mm, 2 Schubladen 100 mm, 2 Schubladen 150 mm	1000 x 1200 x 500 mm	2029000148
SL 169.03	Mitteltrennwand, 2 Schubladen 300 mm, 2 Schubladen 150 mm, 2 Fachböden	1000 x 1000 x 500 mm	2029000111
SL 169.06	Mitteltrennwand, 2 Schubladen 300 mm, 2 Schubladen 150 mm, 2 Fachböden	1000 x 1200 x 500 mm	2029000147
SL 172.03	1 Schublade 150 mm, 1 Schublade 100 mm, 2 Fachböden	1000 x 1000 x 500 mm	2029000112
SL 172.06	1 Schublade 150 mm, 1 Schublade 100 mm, 2 Fachböden	1000 x 1200 x 500 mm	2029000145

Fächerschränke der Serie SFR

- ideal für die Kleinteile-Lagerung im Lager oder Magazin
- Einzelaufstellung oder als Anlage kombinierbar
- robuste geschweißte Stahlblechkonstruktion und widerstandsfähige Pulverbeschichtung
- feste Regalfächer und feste Fachböden mit vorderem Abrollrand und Etikettenleiste
- Schränke mit Flügeltüren, abschließbar mit Zylinderschloss und Drehriegelverschluss mit 3-Punkt-Verriegelung
- bei Schranktiefe 250 mm Rückwand vorgerüstet mit Löchern zur Wandverschraubung
- Schränke SFR 16/1 und SFR 32/1: nachträgliche Ausrüstung mit Flügeltüren möglich



Anwendungsbeispiel

**Fächerschränk**◀ **SFR 16/2**

1800 × 1000 × 530 mm (H × B × T),
mit Flügeltüren

Fächerschrank

SFR 12/I ▶

900 × 1500 × 500 mm (H × B × T)



Fächerschrank

◀ SFR 24/I

900 × 1500 × 500 mm (H × B × T)

Fächerschrank

SFR 51/I ▶

900 × 1500 × 250 mm (H × B × T)



Fächerregale

Bezeichnung	Abmessungen (H × B × T)	lichte Fachmaße (H × B × T)	Typ/Best.-Nr.
SFR 51/I	900 × 1500 × 250 mm	121 × 109 × 250 und 175 × 466 × 250 mm	2027000025
SFR 12/I	900 × 1500 × 500 mm	175 × 466 × 500 mm	2027000000
SFR 24/I	900 × 1500 × 500 mm	175 × 237 × 500 mm	2027000012
SFR 16/I	1800 × 1000 × 500 mm	180 × 455 × 500 mm	2027000004
SFR 32/I	1800 × 1000 × 500 mm	180 × 222 × 500 mm	2027000016

Fächerregale mit Flügeltüren

Bezeichnung	Abmessungen (H × B × T)	lichte Fachmaße (H × B × T)	Typ/Best.-Nr.
SFR 16/2	1800 × 1000 × 530 mm	180 × 455 × 500 mm	2027000008
SFR 32/2	1800 × 1000 × 530 mm	180 × 222 × 500 mm	2027000020

- robust geschweißte Stahlblechkonstruktion
- ideal für die Aufbewahrung von Smartphones/Handys
- Fächer abschließbar mit Zylinderschloss, je Schloss 2 Schlüssel
- Fächer mit Softfilz-Einlage
- durchnummerierte Fächer
- in durchgehenden Bolzen gelagert
- lichtet Fachmaß: 147 x 190 mm (H x B)
- lichtet Türmaß: 117 x 147 mm (H x B)
- Farbauswahl: RAL 1015, 6011, 7035 und 9005



Handyfächerschränke
◀ HFS 30

930 x 930 x 200 mm (H x B x T)



Handyfächerschränke HFS

Bezeichnung	Abmessungen (H x B x T)	Typ/Best.-Nr.
HFS 5	780 x 210 x 200 mm	2061000106
HFS 10	780 x 390 x 200 mm	2061000107
HFS 20	780 x 750 x 200 mm	2061000108
HFS 30	930 x 930 x 200 mm	2061000109
HFS 35	780 x 1290 x 200 mm	2061000110
HFS 50	1530 x 930 x 200 mm	2061000111

Werkstattwagen der Serie WSW

- robust geschweißte Stahlblechkonstruktion
- Schubladen auf Rollenführung mit Auszugssperre, 80 % ausziehbar
- Tragkraft der Schubladen und des Fachbodens 50 kg
- rechts: ein Griff zum Schieben (Maße inkl. Griff + Rollen)
- 2 Lenkrollen mit Feststellern und 2 Bockrollen
- Seiten einzeln verschließbar durch Zylinderschloss, je Schloss 2 Schlüssel
- 30-mm-Arbeitsplatte aus Holz
- mit umlaufendem Stahlschutzband
- lackierter Fachboden, höhenverstellbar im Raster von 25 mm



◀ 932 x 1087 x 606 mm (H x B x T)

Werkstattwagen

WSW 2 ▶

932 x 1087 x 606 mm (H x B x T)

Werkstattwagen WSW

Bezeichnung	Abmessungen (H x B x T)	Typ/Best.-Nr.
WSW 1	932 x 1087 x 606 mm	2061000120
WSW 2	932 x 1087 x 606 mm	2061000121
FB WSW 2	20 x 395 x 523 mm	2061000122

Laptopschrank der Serie LFS

- robust geschweißte Stahlblechkonstruktion
- ideal für die Aufbewahrung von Notebooks, Laptops und Tablets
- wahlweise mit oder ohne Stromversorgung
- Belüftung durch Rundlochung in der Schrankdecke und im Sockel
- Fachböden gelocht
- Rückwand mit Abstandshaltern
- mit Zargenumfassung als Aufbruch-Schutz
- Zylinderschloss, je Schloss 2 Schlüssel
- Türöffnungswinkel: 180°
- Fachmaße: 87 x 338 x 385 mm (H x B x T)

Laptopschrank**LFS 10 S ▶**

1800 x 400 x 500 mm (H x B x T)



Innenfach mit Stromversorgung

**Laptopschrank LFS ohne Stromversorgung**

Bezeichnung	Ausführung	Abmessungen (H x B x T)	Typ/Best.-Nr.
LFS 10	10 Fächer	1800 x 400 x 500 mm	2061000100

Laptopschrank LFS mit Stromversorgung

Bezeichnung	Ausführung	Abmessungen (H x B x T)	Typ/Best.-Nr.
LFS 10 S	10 Fächer	1800 x 400 x 500 mm	2061000101

Laptopwagen der Serie LFW

- robust geschweißte Stahlblechkonstruktion
- ideal für die Aufbewahrung von Notebooks, Laptops und Tablets
- Fächer mit separater Stromversorgung für den Ladevorgang
- 4 Rollen (2 davon feststellbar)
- Belüftung in den Seitenwänden und Rückwand
- Abdeckplatte: RAL 7035 Lichtgrau
- linke und rechte Seite je ein Griff zum Schieben
- Tür mit Zylinderschloss mit 2 Schlüsseln



Stromversorgung mit Einschalt-Verzögerung



Rollen mit Feststellsystem



Laptopfach mit separater Stromversorgung

Laptopwagen**LFW 16 RS ▼**

1057 x 919 x 500 mm (H x B x T)

**Laptopwagen LFW**

Bezeichnung	Ausführung	Abmessungen (H x B x T)	Typ/Best.-Nr.
LFW 10 RS	10 Fächer	1250 x 527 x 500 mm*	2061000112
LFW 16 RS	16 Fächer	1057 x 919 x 500 mm*	2061000113
LFW 30 RS	30 Fächer	1250 x 1311 x 500 mm*	2061000114

* Maße inkl. Griffe

Lagerschränke der Serie UWS

- geschweißtes Stahlblechgehäuse
- Flügeltüren mit versenktem Drehgriff und Zylinderschloss
- verdeckte Riegelstangen, 3-Punkt-Verriegelung
- Lüftungslöcher in der Tür
- 4 verzinkte Wanneböden
- verzinkte dichtgeschweißte Wanneböden, verstellbar, mit gelochtem Innenboden, damit die Gebinde nicht in ausgelaufener Flüssigkeit stehen
- Auffangvolumen pro Wanne ca. 20 l
- Wanneböden können waagrecht entnommen werden, dadurch leichte Reinigung der Böden



Lagerschrank

UWS 905 ▶

1950 x 950 x 500 mm (H x B x T),
4 verzinkte Wanneböden

WB UWS 905/915

mit gelochtem Innenboden



Lagerschrank

◀ UWS 515

1000 x 500 x 500 mm (H x B x T);

2 verzinkte Wanneböden **WB UWS 505/515**
mit gelochtem Innenboden

**Zur Lagerung von
wassergefährdenden Stoffen**
(nicht für brennbare Flüssigkeiten)

**Lagerschrank**◀ **UWS 915**

1000 × 950 × 500 mm (H × B × T),
2 verzinkte Wannensböden **WB UWS 905/915**
mit gelochtem Innenboden



Sonderausstattung:
zusätzlicher
Fachboden



Wannensboden
WB UWS 905/915
mit gelochtem Innenboden



Wannensboden
nach WHG
auf Anfrage

Lagerschränke UWS

Bezeichnung	Abmessungen (H x B x T)	Typ/Best.-Nr.
UWS 905	1950 × 950 × 500 mm	2028000409
UWS 915	1000 × 950 × 500 mm	2028000414
UWS 505	1950 × 500 × 500 mm	2028000400
UWS 515	1000 × 500 × 500 mm	2028000404

Zubehör

Bezeichnung	Abmessungen (H x B x T)	Typ/Best.-Nr.
Fachboden verzinkt UWS 505/515	28 × 464 × 450 mm	2028000002
Fachboden verzinkt UWS 905/915	28 × 914 × 450 mm	2028000004
Wannensboden UWS 505/515	104 × 418 × 460 mm	2028000607
Wannensboden UWS 905/915	65 × 868 × 460 mm	2028000608

Falлтүrenschränke der Serie FTS

- für Werkstatt, Lager und Büro
- stabile Stahlblechkonstruktion
- hochwertig kunststoffbeschichtet
- lackierte Einlegeböden im Raster von 25 mm höhenverstellbar
- Tragfähigkeit je Fachboden 75 kg bei gleichmäßig verteilter Last
- Türen in stabilen Drehbolzen gelagert, Öffnungswinkel 180°
- senkrechte Verstärkung an allen Türelementen
- versenkter Drehgriff mit 3-Punkt-Sicherheitsverschluss und Zylinderschloss mit 2 Schlüsseln



Falлтүrenschrank

FTS 19124 ▶

1950 × 1200 × 400 mm (H × B × T),
4 lackierte Fachböden, im Raster von
25 mm höhenverstellbar



Falлтүrenschrank

◀ FTS 10154

1000 × 1500 × 400 mm (H × B × T),
4 Fachböden

Falлтүrenschränke

Bezeichnung	Abmessungen (H x B x T)	Best.-Nr.
FTS 19124	1950 x 1200 x 400 mm	2022000118
FTS 19125	1950 x 1200 x 500 mm	2022000120
FTS 19126	1950 x 1200 x 600 mm	2022000122

4 Fachböden (lackiert), Rastermaß 25 mm
 Fachbodenbelastung 75 kg bei gleichmäßig verteilter Last

FTS 10124	1000 x 1200 x 400 mm	2022000103
FTS 10125	1000 x 1200 x 500 mm	2022000105
FTS 10126	1000 x 1200 x 600 mm	2022000107

2 Fachböden (lackiert), Rastermaß 25 mm
 Fachbodenbelastung 75 kg bei gleichmäßig verteilter Last

FTS 19154	1950 x 1500 x 400 mm	2022000124
FTS 19155	1950 x 1500 x 500 mm	2022000126
FTS 19156	1950 x 1500 x 600 mm	2022000128

durchgehende Trennwand, 8 Fachböden (lackiert), Rastermaß 25 mm
 Fachbodenbelastung 75 kg bei gleichmäßig verteilter Last

FTS 10154	1000 x 1500 x 400 mm	2022000109
FTS 10155	1000 x 1500 x 500 mm	2022000111
FTS 10156	1000 x 1500 x 600 mm	2022000113

durchgehende Trennwand, 4 Fachböden (lackiert), Rastermaß 25 mm
 Fachbodenbelastung 75 kg bei gleichmäßig verteilter Last

Zubehör

zusätzliche Fachböden einschließlich Bodenträger, lackiert



Bezeichnung	Abmessungen (H x B x T)	Best.-Nr.
FB FTS 1200/400	28 x 1195 x 335 mm	2022000000
FB FTS 1200/500	28 x 1195 x 435 mm	2022000008
FB FTS 1200/600	28 x 1195 x 535 mm	2022000010
FB FTS 1500/400	28 x 745 x 341 mm	2022000012
FB FTS 1500/500	28 x 745 x 441 mm	2022000014
FB FTS 1500/600	28 x 745 x 541 mm	2022000016

Schiebetürenschränke der Serie STS

- stabile Stahlblechkonstruktion
- verschiedene Abmessungen – ideal für geringe Gangbreiten
- keine störenden Flügeltüren
- ideal als Reihenanlage geeignet
- leichtgängige, rollengelagerte Schiebetüren mit hochwertigem Zylinder-Sicherheitsschloss
- verzinkte Fachböden (Tragfähigkeit: 75 kg je Boden bei gleichmäßig verteilter Last)

Schiebetürenschrank**▼ STS 19204**

1950 x 2000 x 400 mm (H x B x T),
8 Fachböden, Mitteltrennwand



Schiebetürenschränke STS | Aufsatzschrank / Höhe 500 mm

Bezeichnung	Abmessungen (H x B x T)	Trennwand	Fachboden	Typ/Best.-Nr.
STS 05104	500 x 1000 x 400 mm	-	-	2090000058
STS 05105	500 x 1000 x 500 mm	-	-	2090000059
STS 05106	500 x 1000 x 600 mm	-	-	2090000060
STS 05124	500 x 1200 x 400 mm	-	-	2090000061
STS 05125	500 x 1200 x 500 mm	-	-	2090000062
STS 05126	500 x 1200 x 600 mm	-	-	2090000063
STS 05164	500 x 1600 x 400 mm	1	-	2090000065
STS 05165	500 x 1600 x 500 mm	1	-	2090000066
STS 05166	500 x 1600 x 600 mm	1	-	2090000067

Schiebetürenschränke STS | Höhe 800 mm

Bezeichnung	Abmessungen (H x B x T)	Trennwand	Fachboden	Typ/Best.-Nr.
STS 08104	800 x 1000 x 400 mm	-	1	2090000074
STS 08105	800 x 1000 x 500 mm	-	1	2090000075
STS 08106	800 x 1000 x 600 mm	-	1	2090000076
STS 08124	800 x 1200 x 400 mm	-	1	2090000077
STS 08125	800 x 1200 x 500 mm	-	1	2090000078
STS 08126	800 x 1200 x 600 mm	-	1	2090000079
STS 08164	800 x 1600 x 400 mm	1	2	2090000081
STS 08165	800 x 1600 x 500 mm	1	2	2090000082
STS 08166	800 x 1600 x 600 mm	1	2	2090000083

Schiebetürenschränke STS | Höhe 1000 mm

Bezeichnung	Abmessungen (H x B x T)	Trennwand	Fachboden	Typ/Best.-Nr.
STS 10104	1000 x 1000 x 400 mm	-	2	2090000088
STS 10105	1000 x 1000 x 500 mm	-	2	2090000093
STS 10106	1000 x 1000 x 600 mm	-	2	2090000097
STS 10124	1000 x 1200 x 400 mm	-	2	2090000101
STS 10125	1000 x 1200 x 500 mm	-	2	2090000104
STS 10126	1000 x 1200 x 600 mm	-	2	2090000105
STS 10154	1000 x 1500 x 400 mm	1	4	2090000106
STS 10155	1000 x 1500 x 500 mm	1	4	2090000111
STS 10156	1000 x 1500 x 600 mm	1	4	2090000115
STS 10164	1000 x 1600 x 400 mm	1	4	2090000119
STS 10165	1000 x 1600 x 500 mm	1	4	2090000120
STS 10166	1000 x 1600 x 600 mm	1	4	2090000121
STS 10204	1000 x 2000 x 400 mm	1	4	2090000122
STS 10205	1000 x 2000 x 500 mm	1	4	2090000126
STS 10206	1000 x 2000 x 600 mm	1	4	2090000130



Schiebetürenschränk

◀ **STS 19165**

1950 × 1600 × 500 mm (H × B × T),
Trennwand, 4 verzinkte Fachböden je
Seite, im Raster von 25 mm verstellbar,
Tragfähigkeit 75 kg/Fachboden

Schiebetürenschränk

STS 08125 ▶

800 × 1200 × 500 mm (H × B × T),
1 verzinkter Fachboden im Raster
von 25 mm verstellbar,
mit Rohrsockel (Sonderausstattung),
Gesamthöhe: 950 mm



Schiebetürenschränke STS | Höhe 1200 mm

Bezeichnung	Abmessungen (H x B x T)	Trennwand	Fachboden	Typ/Best.-Nr.
STS 12104	1200 x 1000 x 400 mm	-	2	2090000134
STS 12105	1200 x 1000 x 500 mm	-	2	2090000138
STS 12106	1200 x 1000 x 600 mm	-	2	2090000142
STS 12154	1200 x 1500 x 400 mm		4	2090000146
STS 12155	1200 x 1500 x 500 mm		4	2090000150
STS 12156	1200 x 1500 x 600 mm		4	2090000154
STS 12204	1200 x 2000 x 400 mm		4	2090000158
STS 12205	1200 x 2000 x 500 mm		4	2090000162
STS 12206	1200 x 2000 x 600 mm		4	2090000166

Schiebetürenschränke STS | Höhe 1950 mm

Bezeichnung	Abmessungen (H x B x T)	Trennwand	Fachboden	Typ/Best.-Nr.
STS 19104	1950 x 1000 x 400 mm	-	4	2090000173
STS 19105	1950 x 1000 x 500 mm	-	4	2090000177
STS 19106	1950 x 1000 x 600 mm	-	4	2090000181
STS 19124	1950 x 1200 x 400 mm	-	4	2090000185
STS 19125	1950 x 1200 x 500 mm	-	4	2090000188
STS 19126	1950 x 1200 x 600 mm	-	4	2090000190
STS 19154	1950 x 1500 x 400 mm		8	2090000192
STS 19155	1950 x 1500 x 500 mm		8	2090000196
STS 19156	1950 x 1500 x 600 mm		8	2090000200
STS 19164	1950 x 1600 x 400 mm		8	2090000204
STS 19165	1950 x 1600 x 500 mm		8	2090000205
STS 19166	1950 x 1600 x 600 mm		8	2090000207
STS 19204	1950 x 2000 x 400 mm		8	2090000208
STS 19205	1950 x 2000 x 500 mm		8	2090000212
STS 19206	1950 x 2000 x 600 mm		8	2090000216

Sonderausstattung für 2000 mm breite Schränke

Bezeichnung	Typ/Best.-Nr.
ausziehbarer Fachboden in RAL 7035 Lichtgrau	
AFB 2000/500	2090000003
AFB 2000/600	2090000004



ausziehbare Schublade in RAL 7035 Lichtgrau	
ASL 2000/500	2090000252
ASL 2000/600	2090000253
weiteres Zubehör auf Seite 53	



Fachböden

verzinkt, einschließlich Bodenträger

Bezeichnung	Typ/Best.-Nr.
FB STS 1000/400	2090000018
FB STS 1000/500	2090000021
FB STS 1000/600	2090000024
FB STS 1200/400	2090000025
FB STS 1200/500	2090000026
FB STS 1200/600	2090000027
FB STS 1500/400	2090000030
FB STS 1500/500	2090000033
FB STS 1500/600	2090000036

Bezeichnung	Typ/Best.-Nr.
FB STS 1600/400	2090000037
FB STS 1600/500	2090000038
FB STS 1600/600	2090000039
FB STS 2000/400	2090000018
FB STS 2000/500	2090000021
FB STS 2000/600	2090000024

Abdeckplatten

Abmessungen (B x T)
1000 x 400 mm
1000 x 500 mm
1000 x 600 mm
1200 x 400 mm
1200 x 500 mm
1200 x 600 mm
1500 x 400 mm
1500 x 500 mm
1500 x 600 mm

Abmessungen (B x T)
1600 x 400 mm
1600 x 500 mm
1600 x 600 mm
2000 x 400 mm
2000 x 500 mm
2000 x 600 mm



Rohrsockel

Abmessungen (B x T)
150 x 1000 x 400 mm
150 x 1000 x 500 mm
150 x 1000 x 600 mm
150 x 1200 x 400 mm
150 x 1200 x 500 mm
150 x 1200 x 600 mm
150 x 1500 x 400 mm
150 x 1500 x 500 mm
150 x 1500 x 600 mm

Abmessungen (B x T)
150 x 1600 x 400 mm
150 x 1600 x 500 mm
150 x 1600 x 600 mm
150 x 2000 x 400 mm
150 x 2000 x 500 mm
150 x 2000 x 600 mm



Aktenstütze

Bezeichnung
BS STS 400
BS STS 500
BS STS 600



Klemmverstärkungen

Bezeichnung	Best.-Nr.	Verpackungseinheit
KS STS 400	2090000052	4 St.
KS STS 500	2090000053	4 St.
KS STS 600	2090000054	4 St.

(erhöhen die Tragfähigkeit je Fachboden auf 100 kg; bei 1200er-Breite und 600er-Tiefe 2 Stück je FB)

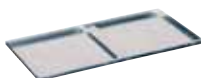

Computerschränke der Serie ECO

- stabile Stahlblechkonstruktion: 1,0 mm Materialstärke
- Türen aus Vollblech oder mit Acrylgleaseinsatz
- Türöffnungswinkel bis 180° Grad
- Bildschirmaufsatz für Flachbildschirme bis 26" Zoll (600 x 710 x 280 mm (H x B x T))
- Tür mit 3-mm-Acrylglasscheibe, abschließbar mit Zylinderschloss
- Kabeldurchlässe
- Fachböden verzinkt, im Raster von 25 mm verstellbar, Tragkraft 50 kg
- Schubladen auf Rollenführung, 100 % ausziehbar, Tragkraft 35 kg
- Auszugboden lackiert auf Rollenführung, 100 % ausziehbar, Tragkraft 35 kg
- Türen und Schubladen über Zentral-Zylinderschloss verschließbar

Nachrüsten des Lüfters in bereits aufgestellten Schränken nicht möglich!

Computerschrank ECO 250.01 ►

1600 x 710 x 500 mm (H x B x T),
1 Fachboden, Tür 900 mm hoch,
Bildschirmaufsatz mit Acrylgleaseinsatz



Computerschrank ◄ ECO 260.06

1600 x 710 x 500 mm (H x B x T),
mit 1 Schublade FH 150 mm
1 Fachboden, Tür H 750 mm,
mit Acrylgleaseinsatz, 1 Auszugboden,
und Bildschirmaufsatz

Computerschrank ECO 260.08 ►

1600 x 710 x 500 mm (H x B x T),
mit 2 Schubladen FH 75 mm
1 Tastatureinsatz, 1 Fachboden,
Tür H 750 mm, mit Acrylgleaseinsatz,
Vollblech, Bildschirmaufsatz



Computerschranke ECO

Bezeichnung	Abmessungen (H x B x T)	Ausführung	Typ/Best.-Nr.
ECO 250.01	1600 x 710 x 500 mm	mit 1 Fachboden, Tür H 900 mm, aus Vollblech, mit Bildschirmaufsatz	2029000088
ECO 250.05	1600 x 710 x 500 mm	mit 1 Fachboden, Tür H 900 mm, mit Acrylglaseinsatz, Bildschirmaufsatz	2029000090
ECO 260.01	1600 x 710 x 500 mm	mit 1 Schublade FH 150 mm, 1 Fachboden, Tür H 750 mm, aus Vollblech, mit Bildschirmaufsatz	2029000089
ECO 260.05	1600 x 710 x 500 mm	mit 1 Schublade FH 150 mm, 1 Fachboden, Tür H 750 mm, mit Acrylglaseinsatz, Bildschirmaufsatz	2029000126
ECO 270.01	1600 x 710 x 500 mm	mit 2 Schubladen FH 75 mm, 1 Fachboden, Tür H 750 mm, aus Vollblech, mit Bildschirmaufsatz	2029000127
ECO 270.05	1600 x 710 x 500 mm	mit 2 Schubladen FH 75 mm, 1 Fachboden, Tür H 750 mm, mit Acrylglaseinsatz, Bildschirmaufsatz	2029000128
ECO 260.06	1600 x 710 x 500 mm	mit 1 Schublade FH 150 mm, 1 Fachboden, 1 Auszugboden, Tür H 750 mm, mit Acrylglaseinsatz, Bildschirmaufsatz	2029000116
ECO 260.07	1600 x 710 x 500 mm	mit 1 Fachboden, 1 Auszugsboden, Tür H 900 mm, mit Acrylglaseinsatz, Bildschirmaufsatz	2029000117
ECO 260.08	1600 x 710 x 500 mm	mit 2 Schubladen, FH 75 mm 1 Tastatureinsatz, 1 Fachboden, Tür H 750 mm, aus Vollblech, mit Bildschirmaufsatz	2029000118
ECO 291.01	1600 x 710 x 500 mm	mit 2 Fachböden, 1 Auszugsboden, Tür H 900 mm, mit Acrylglaseinsatz, Bildschirmaufsatz	2029000125

Zubehör

Schublade mit Tastatureinsatz, FH 75 mm



Lüfter (Rückwand)



Auszugsboden

Bezeichnung	Ausführung	Typ/Best.-Nr.
ECO 105.01	Steckdosenleiste für Computerschrank ECO	2029000124
ECO 106.01	Lüfter für Computerschrank ECO (Nachrüsten des Lüfters in bereits aufgestelltem Computerschrank nicht möglich!)	2029000129
ECO 184.03	Zusatzfachboden für Computerschrank / Multifunktionsschrank, verzinkt	2029000010
ECO 184.09	Auszugsboden für Multifunktionsschrank, lackiert	2029000011
ECO 199.01	Tastatureinsatz aufklappbar, für den Einbau in Schublade FH 75 mm, RAL 7035	2029000130

Computerschränke der Serie SDC

- staub- und spritzwassergeschützt nach IP-42
 - abnehmbares Untergestell 600 mm Tiefe zur direkten Bodenverankerung
 - Schranktiefe 300 mm
 - 2 Einlegeböden
 - 1 ausziehbarer Fachboden
 - Ventilator
 - 5-fach-Steckdosenleiste mit Überspannungsschutz
 - in 2 Farbvarianten lieferbar
- Anschluss Ethernet und Stromversorgungskabel
 - Tastaturfach aufklappbar (mit Zylinderschloss verschließbar, 1-Punkt-Verriegelung)
 - mit Schutzscheibe für Flachbildschirm (max. 22" Zoll)
 - Tür mit 3-Punkt-Verriegelung (Drehgriff mit Zylinderschloss)

Computerschrank**SDC**

1770 x 755 x 600 mm (H x B x T),
2 Einlegeböden, 1 ausziehbarer
Fachboden, Tür mit Acrylglaseinsatz
für den Monitor

**Bezeichnung**

SDC – 7035/7016

Abmessungen (H x B x T)

1770 x 755 x 600 mm

Typ/Best.-Nr.

2029000301



Computerschrank SDC

1770 x 755 x 600 mm (H x B x T),
2 Einlegeböden, 1 ausziehbarer
Fachboden, Tür mit Acrylglaseinsatz
für den Monitor

Bezeichnung	Abmessungen (H x B x T)	Typ/Best.-Nr.
SDC - 2004/7016	1770 x 755 x 600 mm	2029000299

Schlüsselschränke der Serie SLK/SLS



Notschlüsselkasten

NKS ▶

Stahlblech mit Glasausschnitt in der Tür, Zylinderschloss mit 2 Schlüsseln mit je 1 Schlüsselhaken, außen und innen rot, mit oder ohne Klöppel



NKS mit Klöppel

Schlüsselkassette

◀ SLK 30

zur Wandbefestigung, Zylinderschloss mit 2 Schlüsseln Hakenleisten im Rastersystem höhenverstellbar, verschiedenfarbig, fortlaufend nummeriert, Hakenleisten pulverbeschichtet, RAL 7035 Lichtgrau

Schlüsselschränke

SLS 100 (eintürig) ▶

Zylinderschloss mit 2 Schlüsseln Hakenleisten im Rastersystem verstellbar, fortlaufend nummeriert, Hakenleisten pulverbeschichtet, mit schwenkbarem Schlüsselregister, für Wandbefestigung vorgesehen, RAL 7035 Lichtgrau



Schlüsselschränke

◀ SLS 1170-I (zweitürig)

großräumiger Schlüsselschrank, besonders stabile Ausführung für die Wandbefestigung, 3-Punkt-Verriegelung, Zylinderschloss mit 2 Schlüsseln, Hakenleisten im Rastersystem verstellbar, fortlaufend nummeriert, Hakenleisten pulverbeschichtet, mit schwenkbarem Schlüsselregister, mit beidseitiger Zwischenplatte, RAL 7035 Lichtgrau

Schlüsselkassetten und Schlüsselschränke der Serie SLK/SLS

Bezeichnung	Abmessungen (H x B x T)	Ausführung		Typ/Best.-Nr.
NKS	153 x 123 x 40 mm	Notschlüsselkasten	mit Klöppel (zum Einschlagen der Tür)	2075000000
NKS	153 x 123 x 40 mm	Notschlüsselkasten	ohne Klöppel	2075000001
SLK 15	305 x 215 x 80 mm	Schlüsselkassette	mit 15 Schlüsselhaken	2075000002
SLK 20	260 x 185 x 80 mm	Schlüsselkassette	mit 20 Schlüsselhaken	2075000003
SLK 25	260 x 185 x 80 mm	Schlüsselkassette	mit 25 Schlüsselhaken	2075000004
SLK 30	305 x 215 x 80 mm	Schlüsselkassette	mit 30 Schlüsselhaken	2075000005
SLK 35	305 x 215 x 80 mm	Schlüsselkassette	mit 35 Schlüsselhaken	2075000006
SLK 42	320 x 245 x 80 mm	Schlüsselkassette	mit 42 Schlüsselhaken	2075000007
SLS 64	450 x 300 x 80 mm	Schlüsselschrank	mit 64 Schlüsselhaken	2075000013
SLS 100	550 x 380 x 80 mm	Schlüsselschrank	mit 100 Schlüsselhaken	2075000008
SLS 100-1	550 x 380 x 140 mm	Schlüsselschrank	mit 150 Schlüsselhaken	2075000009
SLS 200-1	550 x 380 x 140 mm	Schlüsselschrank	mit 200 Schlüsselhaken	2075000010
SLS 250-2	550 x 380 x 205 mm	Schlüsselschrank	mit 250 Schlüsselhaken	2075000011
SLS 300-2	550 x 380 x 205 mm	Schlüsselschrank	mit 300 Schlüsselhaken	2075000012
SLS 780-1	1300 x 730 x 250 mm	Schlüsselschrank	mit 780 Schlüsselhaken	2075000028
SLS 860-1	1300 x 730 x 250 mm	Schlüsselschrank	mit 860 Schlüsselhaken	2075000029
SLS 940-1	1300 x 730 x 250 mm	Schlüsselschrank	mit 940 Schlüsselhaken	2075000030
SLS 1020-1	1300 x 730 x 250 mm	Schlüsselschrank	mit 1020 Schlüsselhaken	2075000031
SLS 1170-1	1300 x 730 x 250 mm	Schlüsselschrank	mit 1170 Schlüsselhaken	2075000032

Zubehör

Abmessungen (H x B)	Ausführung		Typ/Best.-Nr.
20 x 30 mm	Schlüsselanhänger	blau, mit Ring und Beschriftungsetikett, VE = 10 Stück	2075000023
20 x 30 mm	Schlüsselanhänger	rot, mit Ring und Beschriftungsetikett, VE = 10 Stück	2075000024
20 x 30 mm	Schlüsselanhänger	gelb, mit Ring und Beschriftungsetikett, VE = 10 Stück	2075000025
20 x 30 mm	Schlüsselanhänger	grün, mit Ring und Beschriftungsetikett, VE = 10 Stück	2075000026
20 x 30 mm	Schlüsselanhänger	schwarz, mit Ring und Beschriftungsetikett, VE = 10 Stück	2075000027

Multifunktionsschränke der Serie MF

- stabile Stahlblechkonstruktion
- durchgehende Türverstärkung
- Türen aus Vollblech oder mit Acryglasleinsatz
- Türöffnungswinkel bis 180° Grad
- Fachböden verzinkt, im Raster von 25 mm verstellbar (Tragkraft 50 kg)
- Schubladen auf Rollenführung, 100 % ausziehbar, Tragkraft 35 kg
- Auszugboden lackiert auf Rollenführung, 100 % ausziehbar, Tragkraft 35 kg
- Türen und Schubladen über Zentral-Zylinderschloss verschließbar

Multifunktionsschrank**MF 181.04 ▶**

1000 × 710 × 500 mm (H × B × T),
2 verzinkte Fachböden,
Vollblechtür H 900 mm

**Multifunktionsschrank****◀ MF 190.04**

1265 × 710 × 500 mm (H × B × T),
2 Schubladen FH 75 mm,
2 verzinkte Fachböden,
Vollblechtür H 750 mm,
Pultaufsatz H 265 mm

**Multifunktionsschrank****▼ MF 192.04**

1365 × 710 × 500 mm (H × B × T),
wie MF 190.04 mit Rollensatz H 100 mm



Multifunktionsschrank MF

Bezeichnung	Abmessungen (H x B x T)	Ausführung	Typ/Best.-Nr.
MF 181.04	1000 x 710 x 500 mm	2 Fachböden, Vollblechtür H 900 mm	2029000004
MF 181.05	1000 x 710 x 500 mm	2 Fachböden, Tür H 900 mm, mit Acrylgläseinsatz	2029000093
MF 188.04	1000 x 710 x 500 mm	1 Schublade FH 150 mm, 2 Fachböden, Vollblechtür H 750 mm	2029000003
MF 188.05	1000 x 710 x 500 mm	1 Schublade FH 150 mm, mit 2 Fachböden, Tür H 750 mm mit Acrylgläseinsatz	2029000137
MF 189.04	1000 x 710 x 500 mm	2 Schubladen FH 75 mm 2 Fachböden, Vollblechtür H 750 mm	2029000005
MF 189.05	1000 x 710 x 500 mm	2 Schubladen FH 75 mm, mit 2 Fachböden, Tür H 750 mm, mit Acrylgläseinsatz	2029000138
MF 190.04	1265 x 710 x 500 mm	2 Schubladen FH 75 mm, 2 verzinkte Fachböden, Vollblechtür H 750 mm, Pultaufsatz H 265 mm	2029000139
MF 192.04	1365 x 710 x 500 mm	2 Schubladen FH 75 mm, 2 Fachböden, Vollblechtür H 750 mm, Rollenuntersatz und Pultaufsatz	2029000001

Zubehör Multifunktionsschrank MF



Pultaufsatz
Schublade mit Einsatzkästen



Tür mit Acrylgläseinsatz



Rollenuntersatz
H = 100 mm



ausziehbarer Fachboden

Zubehör

Bezeichnung	Ausführung	Typ/Best.-Nr.
MF 180.10	Schreibpulf Aufsatz 265 x 710 x 500 mm (H x B x T)	2029000006
MF 240.01	Rollenuntersatz: 4 Vollgummi-Lenkrollen mit Feststeller, Höhe 100 mm	2029000007
MF 184.03	Fachboden verzinkt	2029000010
MF 184.09	Auszugsboden lackiert	2029000011
MF 180.12	Lochwand 470 x 710 mm (H x B)	2029000012
MF 180.02	Rillengummi-Auflage, schwarz	2029000062
MF 120.01	Abrollrand 4-seitig mit Rillengummi	2029000149
MF 130.01	Abrollrand 4-seitig mit Rillengummi und 2 Schiebegriffen stirnseitig	2029000094
MF 140.01	Schubladenunterteilungsset f. FH 75 mm bestehend aus: 5 x Längstrennwand, 12 x Quertrennwand B 150 mm	2029000095
MF 140.02	Schubladenunterteilungsset f. FH 150 mm bestehend aus: 5 x Längstrennwand, 12 x Quertrennwand B 150 mm	2029000096
MF 150.01	Schaumgummi-Einlage für Schublade 900 x 400 (B x T)	2029000039
MF 237.07	Einsatzkästen-Set für Schublade FH 75 mm, 18 Kunststoffkästen: 12 Stück 55 x 100 x 100 mm (H x B x T) und 6 Stück 55 x 200 x 100 mm (H x B x T)	2029000008
MF 237.15	Einsatzkästen-Set für Schublade FH 150 mm, 18 Kunststoffkästen: 12 Stück 80 x 100 x 100 mm (H x B x T) und 6 Stück 80 x 200 x 100 mm (H x B x T)	2029000009

UMKLEIDE

UMKLEIDE
Sicher und elegant!

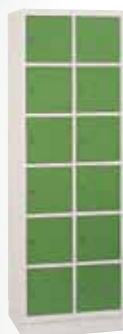

Einfach besser umziehen!

Ob zum Sport oder zur Arbeit: Das persönliche Hab und Gut will man in Sicherheit wissen und wenn es dann auch noch gut und ordentlich aussieht, dann sind alle zufrieden.

Unsere Umkleidesysteme bieten Ihnen genau das und noch vieles mehr. Lassen Sie sich von den verschiedenen Varianten inspirieren!

- **GSL**
- **KLD**
- **SFD**
- **SG**
- **KBS**
- **Feuerwehr**
- **Bänke**

Garderobenschränke der Serie GSL

- auskehrbarer Boden
- Türen mit Drehriegelverschluss und selbstklebendem Etikettenrahmen
- gegen Mehrpreis Zylinderschloss mit 2 Schlüsseln (zur leichten Selbstmontage)
- Türen mit Lochbild
- Hutboden
- Kleiderstange mit 3 Haken
- durch zusätzliche Umkantungen entsteht eine stabile Stahlblechkonstruktion trotz geringer Materialstärke

Farbauswahl:**Korpus/Türen:****RAL 7035 Lichtgrau oder****Korpus:****RAL 7035 Lichtgrau/Türen RAL 5010 Enzianblau**

▲
Garderobenschränk

GSL 109/2-50

1800 × 900 × 500 mm (H × B × T),
3 Abteile, Abteillbreite 300 mm,
Stahlblechsockel 100 mm

Garderobenschränk◀ **GSL 106/1-13**

1850 × 600 × 500 mm (H × B × T),
2 Abteile, Abteillbreite 300 mm,
Stahlblechfüße 150 mm



Garderobenschrank
◀ GSL 109/I-13

1850 × 900 × 500 mm (H × B × T),
 3 Abteile, Abteilbreite 300 mm,
 Stahlblechfüße 150 mm



Garderobenschrank
GSL I 12/2-50 ▶

1850 × 1200 × 500 mm (H × B × T),
 4 Abteile, Abteilbreite 300 mm,
 Stahlblechsockel 100 mm

Garderobenschränke der Serie GSL

Bezeichnung	Abmessungen (H x B x T)	Ausführung	Farbe	Typ/Best.-Nr.
GSL 106/I-13	1850 × 600 × 500 mm	2 Abteile, Abteilbreite 300 mm	RAL 7035	2036000000
GSL 106/I-50	1850 × 600 × 500 mm	2 Abteile, Abteilbreite 300 mm	RAL 7035/RAL 5010	2036000001
GSL 109/I-13	1850 × 900 × 500 mm	3 Abteile, Abteilbreite 300 mm	RAL 7035	2036000002
GSL 109/I-50	1850 × 900 × 500 mm	3 Abteile, Abteilbreite 300 mm	RAL 7035/RAL 5010	2036000003
GSL I 12/I-13	1850 × 1200 × 500 mm	4 Abteile, Abteilbreite 300 mm	RAL 7035	2036000004
GSL I 12/I-50	1850 × 1200 × 500 mm	4 Abteile, Abteilbreite 300 mm	RAL 7035/RAL 5010	2036000005

Stahlblechfüße 150 mm, nicht höhenverstellbar

Bezeichnung	Abmessungen (H x B x T)	Ausführung	Farbe	Typ/Best.-Nr.
GSL 106/2-13	1800 × 600 × 500 mm	2 Abteile, Abteilbreite 300 mm	RAL 7035	2036000006
GSL 106/2-50	1800 × 600 × 500 mm	2 Abteile, Abteilbreite 300 mm	RAL 7035/RAL 5010	2036000007
GSL 109/2-13	1800 × 900 × 500 mm	3 Abteile, Abteilbreite 300 mm	RAL 7035	2036000008
GSL 109/2-50	1800 × 900 × 500 mm	3 Abteile, Abteilbreite 300 mm	RAL 7035/RAL 5010	2036000009
GSL I 12/2-13	1800 × 1200 × 500 mm	4 Abteile, Abteilbreite 300 mm	RAL 7035	2036000010
GSL I 12/2-50	1800 × 1200 × 500 mm	4 Abteile, Abteilbreite 300 mm	RAL 7035/RAL 5010	2036000011

Stahlblechsockel 100 mm

**Garderobenschrank**◀ **GSL 206/2-50**

1800 × 600 × 500 mm (H × B × T),
 2 Abteile, Abteilbreite 300 mm,
 2 Fächer übereinander,
 Stahlblechsockel 100 mm

Garderobenschrank**GSL 206/1-50 ▶**

1850 × 600 × 500 mm (H × B × T),
 2 Abteile, Abteilbreite 300 mm,
 2 Fächer übereinander,
 Stahlblechfüße 150 mm,
 nicht höhenverstellbar





Garderobenstange
ohne Hutboden bei
doppelstöckigen Schränken



Lüftungsslitze
mit selbstklebendem
Etikettenrahmen
(Namensschild nicht im
Lieferumfang enthalten)



Kleiderhaken
an der Türinnenseite
(selbstklebend)



Drehriegel
(Standardausführung)
geeignet für Vorhängeschlösser
(Vorhängeschloss im
Lieferumfang nicht enthalten)



Zylinderschloss
mit HS-Anlage
(ohne Sicherungskarte)

Garderobenschränke der Serie GSL

Bezeichnung	Abmessungen (H x B x T)	Ausführung	Farbe	Typ/Best.-Nr.
GSL 206/1-13	1850 x 600 x 500 mm	2 Abteile, Abteillbreite 300 mm, 2 Fächer übereinander	RAL 7035	2036000012
GSL 206/1-50	1850 x 600 x 500 mm	2 Abteile, Abteillbreite 300 mm, 2 Fächer übereinander	RAL 7035/RAL 5010	2036000013
GSL 209/1-13	1850 x 900 x 500 mm	3 Abteile, Abteillbreite 300 mm, 2 Fächer übereinander	RAL 7035	2036000014
GSL 209/1-50	1850 x 900 x 500 mm	3 Abteile, Abteillbreite 300 mm, 2 Fächer übereinander	RAL 7035/RAL 5010	2036000015
GSL 212/1-13	1850 x 1200 x 500 mm	4 Abteile, Abteillbreite 300 mm, 2 Fächer übereinander	RAL 7035	2036000016
GSL 212/1-50	1850 x 1200 x 500 mm	4 Abteile, Abteillbreite 300 mm, 2 Fächer übereinander	RAL 7035/RAL 5010	2036000017

Stahlblechfüße 150 mm, nicht höhenverstellbar

Bezeichnung	Abmessungen (H x B x T)	Ausführung	Farbe	Typ/Best.-Nr.
GSL 206/2-13	1800 x 600 x 500 mm	2 Abteile, Abteillbreite 300 mm, 2 Fächer übereinander	RAL 7035	2036000018
GSL 206/2-50	1800 x 600 x 500 mm	2 Abteile, Abteillbreite 300 mm, 2 Fächer übereinander	RAL 7035/RAL 5010	2036000019
GSL 209/2-13	1800 x 900 x 500 mm	3 Abteile, Abteillbreite 300 mm, 2 Fächer übereinander	RAL 7035	2036000020
GSL 209/2-50	1800 x 900 x 500 mm	3 Abteile, Abteillbreite 300 mm, 2 Fächer übereinander	RAL 7035/RAL 5010	2036000021
GSL 212/2-13	1800 x 1200 x 500 mm	4 Abteile, Abteillbreite 300 mm, 2 Fächer übereinander	RAL 7035	2036000022
GSL 212/2-50	1800 x 1200 x 500 mm	4 Abteile, Abteillbreite 300 mm, 2 Fächer übereinander	RAL 7035/RAL 5010	2036000023

Stahlblechsockel 100 mm

Mehrpriese für Verschlüsse

Drehzylinderschloss mit 2 Schlüsseln, HS-Anlage (werden lose mitgeliefert)

Drehzylinderschloss mit 2 Schlüsseln, HS-Anlage u. Sicherungskarte
(werden lose mitgeliefert)

Garderoben- und Mehrzweckschränke der Serie KLD

- Türen in Bolzen gelagert
- eingeklebter Handtuchhaken
- Reinigungsschlitze unterhalb der Tür ermöglichen das Ausfegen des Innenraums
- Drehriegelverschluss (Standard)
- eingestanzter Etikettenhalter und Jalousieschlitze
- fest eingeschweißter Hutboden
- Kleiderstange mit 3 Haken

**KLD 446/I ▶**

1850 x 1225 x 500 mm (H x B x T),
2 Doppelabteile

◀ KLD 421/I

1850 x 625 x 500 mm (H x B x T),
2 Abteile, Zylinderschloss
(Sonderausstattung)





▶ **KLD 421 S/2**

1850 × 625 × 500 / 800 mm (H × B × T),
2 Abteile,
Zylinderschloss (Sonderausstattung)

◀ **KLD 421 S/1**

2100 × 625 × 500 / 800 mm (H × B × T),
2 Abteile,
Zylinderschloss (Sonderausstattung)



◀ **KLD 431/2**

1800 × 925 × 500 mm (H × B × T),
3 Abteile
Drehriegel (Sonderausstattung)

AUSSTATTUNGSVARIANTEN



Standard

Etikettenhalter
Jalousieschlitze
(Etiketten nicht im
Lieferumfang enthalten)



Quadratlochung

10 x 10 mm
(Mehrpreis)



Quadratlochung

20 x 20 mm
(Mehrpreis)



Rundlochung

9 mm Ø
(Mehrpreis)



doppelwandige Tür

(Mehrpreis)



glatte Tür

ohne Etikettenhalter
(DK-Ausführung)



Belüftungsschlitze

in der Decken- und
Bodenumkantung (DK-Ausführung)



Standard

Hutboden, Kleiderstange
mit 3 Haken



Sonderausstattung

mit verschiebbarer
Trennwand (Kunststoff)



Sonderausstattung

mit fester Trennwand
aus Stahlblech



Sonderausstattung

mit beweglicher
Trennwand aus Stahlblech



zusätzlicher Fachboden

fest eingeschweißt
(Einbauhöhe bei
Bestellung angeben)



Sonderausstattung

Alu-/Astralon-
Nummernschild



Sonderausstattung

Seifenschale an
der Türinnenseite



Sonderausstattung

Kosmetikspiegel
an der Türinnenseite



Drehriegel
(Standardausführung)
geeignet für
Vorhängeschlösser
(Vorhängeschloss m
Lieferumfang nicht enthalten)



Sicherheits-Drehriegel
als „Freidreher“, wird
lose mitgeliefert, leichte
Selbstmontage



Zylinderschloss
mit HS-Anlage
(ohne Sicherungskarte)



Zylinderschloss
mit HS-Anlage
(Sicherungskarte)



SAFE-O-MAT®
Pfandschloss
als Münzschloss zwei
Ausführungen:

Pfandschloss
Münzrückgabe
wird lose mitgeliefert,
leichte Selbstmontage

Kassierschloss
verschießbarer Münzsammel-
behälter (ohne Abbildung)
wird lose mitgeliefert,
leichte Selbstmontage



**mechanisches
Zahlenschloss**
mit vierstelliger,
individuell einstellbarer
Zahlenkombination,
Hauptschlüsselfunktion



3-Punkt-Verriegelung
für mehr Sicherheit;
erhältlich für alle
Standardschlösser sowie
für Drehriegelverschluss
(ausgenommen Sicherheits-
Drehriegel)



**digitales
Kombinationsschloss**
mit programmierbarer
„Einmalnutzung“ und
„Mehrfachnutzung“

Garderoben- und Mehrzweckschränke der Serie KLD

- Abluftsystem
- für Anschluss an bauseitige Ventilationsanlage
- Schrank mit Schrägdach, 150 mm für Abluftrohr
- Anschluss an das Abluftsystem erfolgt durch den Bauherrn

▼ KLD 441 S/I

mit Abluftrohr

Anschlussstutzen
NW 100

Schrägdach

**Sonderausstattung**Türen mit Rundlochung,
Reihenaufstellung,
PVC-Sitzleisten

GARDEROBENSCHRÄNKE MIT ABLUFTROHR & SCHRÄGDACH

KLD



◀ KLD 441/3

Sonderausstattung

Zuluft durch Schlitz in
der Bodenumkantung



Anschlussstutzen



Abschlussblech



Abluftrohr



Anschlussstutzen (T-Stück)

Garderobenschränke | Abteilmbreite 300 mm



Bezeichnung	Ausführung	Abmessungen (H x B x T)	Typ/Best.-Nr.
KLD 411/1	1 Abteil	1850 x 325 x 500 mm	2030000109
KLD 421/1	2 Abteile	1850 x 625 x 500 mm	2030000113
KLD 431/1	3 Abteile	1850 x 925 x 500 mm	2030000121
KLD 441/1	4 Abteile	1850 x 1225 x 500 mm	2030000127
KLD 451/1	5 Abteile	1850 x 1525 x 500 mm	2030000136

höhenverstellbare Stahlblechfüße 150 mm



KLD 411/2	1 Abteil	1800 x 325 x 500 mm	2031000109
KLD 421/2	2 Abteile	1800 x 625 x 500 mm	2031000113
KLD 431/2	3 Abteile	1800 x 925 x 500 mm	2031000121
KLD 441/2	4 Abteile	1800 x 1225 x 500 mm	2031000126
KLD 451/2	5 Abteile	1800 x 1525 x 500 mm	2031000134

Stahlblechsockel 100 mm



KLD 411/3	1 Abteil	1850 x 325 x 500 mm	2033000004
KLD 421/3	2 Abteile	1850 x 625 x 500 mm	2033000007
KLD 431/3	3 Abteile	1850 x 925 x 500 mm	2033000014
KLD 441/3	4 Abteile	1850 x 1225 x 500 mm	2033000017
KLD 451/3	5 Abteile	1850 x 1525 x 500 mm	2033000023

höhenverstellbare Stahlrohrfüße 150 mm



KLD 411 S/1	1 Abteil	2100 x 325 x 500/800 mm	2032000005
KLD 421 S/1	2 Abteile	2100 x 625 x 500/800 mm	2032000015
KLD 431 S/1	3 Abteile	2100 x 925 x 500/800 mm	2032000037
KLD 441 S/1	4 Abteile	2100 x 1225 x 500/800 mm	2032000049
KLD 451 S/1	5 Abteile	2100 x 1525 x 500/800 mm	2032000071

unter- und vorgebaute Sitzbank aus 30 mm Vierkantrrohr, Sitzhöhe 400 mm, Sitztiefe 300 mm



KLD 411 S/2	1 Abteil	1850 x 325 x 500/800 mm	2032000006
KLD 421 S/2	2 Abteile	1850 x 625 x 500/800 mm	2032000016
KLD 431 S/2	3 Abteile	1850 x 925 x 500/800 mm	2032000038
KLD 441 S/2	4 Abteile	1850 x 1225 x 500/800 mm	2032000050
KLD 451 S/2	5 Abteile	1850 x 1525 x 500/800 mm	2032000072

150 mm hohe Stahlblechfüße und vorgebaute Sitzbank, verkürzte Türen, Sitzhöhe 400 mm, Sitztiefe 300 mm



KLD 411 S/3	1 Abteil	1850 x 325 x 500/800 mm	2032000007
KLD 421 S/3	2 Abteile	1850 x 625 x 500/800 mm	2032000017
KLD 431 S/3	3 Abteile	1850 x 925 x 500/800 mm	2032000039
KLD 441 S/3	4 Abteile	1850 x 1225 x 500/800 mm	2032000051
KLD 451 S/3	5 Abteile	1850 x 1525 x 500/800 mm	2032000073

150 mm Stahlrohrfüße und vorgebaute Sitzbank, verkürzte Türen, Sitzhöhe 400 mm, Sitztiefe 300 mm

Garderobenschränke | Abteibreite 350 mm



Bezeichnung	Ausführung	Abmessungen (H x B x T)	Typ/Best.-Nr.
KLD 413/1	1 Abteil	1850 x 375 x 500 mm	2030000111
KLD 423/1	2 Abteile	1850 x 725 x 500 mm	2030000116
KLD 433/1	3 Abteile	1850 x 1075 x 500 mm	2030000125
KLD 443/1	4 Abteile	1850 x 1425 x 500 mm	2030000131

höhenverstellbare Stahlblechfüße 150 mm



KLD 413/2	1 Abteil	1800 x 375 x 500 mm	2031000111
KLD 423/2	2 Abteile	1800 x 725 x 500 mm	2031000116
KLD 433/2	3 Abteile	1800 x 1075 x 500 mm	2031000124
KLD 443/2	4 Abteile	1800 x 1425 x 500 mm	2031000129

Stahlblechsockel 100 mm



KLD 413/3	1 Abteil	1850 x 375 x 500 mm	2033000005
KLD 423/3	2 Abteile	1850 x 725 x 500 mm	2033000009
KLD 433/3	3 Abteile	1850 x 1075 x 500 mm	2033000015
KLD 443/3	4 Abteile	1850 x 1425 x 500 mm	2033000018

höhenverstellbare Stahlrohrfüße 150 mm



KLD 413 S/1	1 Abteil	2100 x 375 x 500/800 mm	2032000009
KLD 423 S/1	2 Abteile	2100 x 725 x 500/800 mm	2032000019
KLD 433 S/1	3 Abteile	2100 x 1075 x 500/800 mm	2032000041
KLD 443 S/1	4 Abteile	2100 x 1425 x 500/800 mm	2032000053

unter- und vorgebaute Sitzbank aus 30 mm Vierkantrrohr; Sitzhöhe 400 mm, Sitztiefe 300 mm



KLD 413 S/2	1 Abteil	1850 x 375 x 500/800 mm	2032000010
KLD 423 S/2	2 Abteile	1850 x 725 x 500/800 mm	2032000020
KLD 433 S/2	3 Abteile	1850 x 1075 x 500/800 mm	2032000042
KLD 443 S/2	4 Abteile	1850 x 1425 x 500/800 mm	2032000054

150 mm hohe Stahlblechfüße und vorgebaute Sitzbank, verkürzte Türen, Sitzhöhe 400 mm, Sitztiefe 300 mm



KLD 413 S/3	1 Abteil	1850 x 375 x 500/800 mm	2032000011
KLD 423 S/3	2 Abteile	1850 x 725 x 500/800 mm	2032000021
KLD 433 S/3	3 Abteile	1850 x 1075 x 500/800 mm	2032000043
KLD 443 S/3	4 Abteile	1850 x 1425 x 500/800 mm	2032000055

150 mm Stahlrohrfüße und vorgebaute Sitzbank, verkürzte Türen, Sitzhöhe 400 mm, Sitztiefe 300 mm

Garderobenschränke | Abteilbreite 400 mm



Bezeichnung	Ausführung	Abmessungen (H x B x T)	Typ/Best.-Nr.
KLD 414/1	1 Abteil	1850 x 425 x 500 mm	2030000112
KLD 424/1	2 Abteile	1850 x 825 x 500 mm	2030000117
KLD 434/1	3 Abteile	1850 x 1225 x 500 mm	2030000126
KLD 444/1	4 Abteile	1850 x 1625 x 500 mm	2030000132

höhenverstellbare Stahlblechfüße 150 mm



KLD 414/2	1 Abteil	1800 x 425 x 500 mm	2031000112
KLD 424/2	2 Abteile	1800 x 825 x 500 mm	2031000117
KLD 434/2	3 Abteile	1800 x 1225 x 500 mm	2031000125
KLD 444/2	4 Abteile	1800 x 1625 x 500 mm	2031000130

Stahlblechsockel 100 mm



KLD 414/3	1 Abteil	1850 x 425 x 500 mm	2033000006
KLD 424/3	2 Abteile	1850 x 825 x 500 mm	2033000010
KLD 434/3	3 Abteile	1850 x 1225 x 500 mm	2033000016
KLD 444/3	4 Abteile	1850 x 1625 x 500 mm	2033000019

höhenverstellbare Stahlrohrfüße 150 mm



KLD 414 S/1	1 Abteil	2100 x 425 x 500/800 mm	2032000012
KLD 424 S/1	2 Abteile	2100 x 825 x 500/800 mm	2032000022
KLD 434 S/1	3 Abteile	2100 x 1225 x 500/800 mm	2032000044
KLD 444 S/1	4 Abteile	2100 x 1625 x 500/800 mm	2032000056

unter- und vorgebaute Sitzbank aus 30 mm Vierkantrrohr, Sitzhöhe 400 mm, Sitztiefe 300 mm



KLD 414 S/2	1 Abteil	1850 x 425 x 500/800 mm	2032000013
KLD 424 S/2	2 Abteile	1850 x 825 x 500/800 mm	2032000023
KLD 434 S/2	3 Abteile	1850 x 1225 x 500/800 mm	2032000045
KLD 444 S/2	4 Abteile	1850 x 1625 x 500/800 mm	2032000057

150 mm hohe Stahlblechfüße und vorgebaute Sitzbank, verkürzte Türen, Sitzhöhe 400 mm, Sitztiefe 300 mm



KLD 414 S/3	1 Abteil	1850 x 425 x 500/800 mm	2032000014
KLD 424 S/3	2 Abteile	1850 x 825 x 500/800 mm	2032000024
KLD 434 S/3	3 Abteile	1850 x 1225 x 500/800 mm	2032000046
KLD 444 S/3	4 Abteile	1850 x 1625 x 500/800 mm	2032000058

150 mm Stahlrohrfüße und vorgebaute Sitzbank, verkürzte Türen, Sitzhöhe 400 mm, Sitztiefe 300 mm

Garderobenschränke | Doppel-Abteile mit 600, 700 und 800 mm Breite



Bezeichnung	Ausführung	Abmessungen (H x B x T)	Typ/Best.-Nr.
KLD 426/1	1 Doppel-Abteil	1850 x 625 x 500 mm	2030000118
KLD 427/1	1 Doppel-Abteil	1850 x 725 x 500 mm	2030000119
KLD 428/1	1 Doppel-Abteil	1850 x 825 x 500 mm	2030000120
KLD 446/1	2 Doppel-Abteile	1850 x 1225 x 500 mm	2030000133
KLD 447/1	2 Doppel-Abteile	1850 x 1425 x 500 mm	2030000134
KLD 448/1	2 Doppel-Abteile	1850 x 1625 x 500 mm	2030000135

höhenverstellbare Stahlblechfüße 150 mm



KLD 426/2	1 Doppel-Abteil	1800 x 625 x 500 mm	2031000118
KLD 427/2	1 Doppel-Abteil	1800 x 725 x 500 mm	2031000119
KLD 428/2	1 Doppel-Abteil	1800 x 825 x 500 mm	2031000120
KLD 446/2	2 Doppel-Abteile	1800 x 1225 x 500 mm	2031000131
KLD 447/2	2 Doppel-Abteile	1800 x 1425 x 500 mm	2031000132
KLD 448/2	2 Doppel-Abteile	1800 x 1625 x 500 mm	2031000133

Stahlblechsockel 100 mm



KLD 426/3	1 Doppel-Abteil	1850 x 625 x 500 mm	2033000011
KLD 427/3	1 Doppel-Abteil	1850 x 725 x 500 mm	2033000012
KLD 428/3	1 Doppel-Abteil	1850 x 825 x 500 mm	2033000013
KLD 446/3	2 Doppel-Abteile	1850 x 1225 x 500 mm	2033000020
KLD 447/3	2 Doppel-Abteile	1850 x 1425 x 500 mm	2033000021
KLD 448/3	2 Doppel-Abteile	1850 x 1625 x 500 mm	2033000022

höhenverstellbare Stahlrohrfüße 150 mm



KLD 426 S/1	1 Doppel-Abteil	2100 x 625 x 500/800 mm	2032000025
KLD 427 S/1	1 Doppel-Abteil	2100 x 725 x 500/800 mm	2032000031
KLD 428 S/1	1 Doppel-Abteil	2100 x 825 x 500/800 mm	2032000034
KLD 446 S/1	2 Doppel-Abteile	2100 x 1225 x 500/800 mm	2032000059
KLD 447 S/1	2 Doppel-Abteile	2100 x 1425 x 500/800 mm	2032000065
KLD 448 S/1	2 Doppel-Abteile	2100 x 1625 x 500/800 mm	2032000068

unter- und vorgebaute Sitzbank aus 30 mm Vierkanrohr, Sitzhöhe 400 mm, Sitztiefe 300 mm



KLD 426 S/2	1 Doppel-Abteil	1850 x 625 x 500/800 mm	2032000026
KLD 427 S/2	1 Doppel-Abteil	1850 x 725 x 500/800 mm	2032000032
KLD 428 S/2	1 Doppel-Abteil	1850 x 825 x 500/800 mm	2032000035
KLD 446 S/2	2 Doppel-Abteile	1850 x 1225 x 500/800 mm	2032000060
KLD 447 S/2	2 Doppel-Abteile	1850 x 1425 x 500/800 mm	2032000066
KLD 448 S/2	2 Doppel-Abteile	1850 x 1625 x 500/800 mm	2032000069

150 mm hohe Stahlblechfüße u. vorgebaute Sitzbank, verkürzte Türen, Sitzhöhe 400 mm, Sitztiefe 300 mm



KLD 426 S/3	1 Doppel-Abteil	1850 x 625 x 500/800 mm	2032000027
KLD 427 S/3	1 Doppel-Abteil	1850 x 725 x 500/800 mm	2032000033
KLD 428 S/3	1 Doppel-Abteil	1850 x 825 x 500/800 mm	2032000036
KLD 446 S/3	2 Doppel-Abteile	1850 x 1225 x 500/800 mm	2032000061
KLD 447 S/3	2 Doppel-Abteile	1850 x 1425 x 500/800 mm	2032000067
KLD 448 S/3	2 Doppel-Abteile	1850 x 1625 x 500/800 mm	2032000070

150 mm Stahlrohrfüße u. vorgebaute Sitzbank, verkürzte Türen, Sitzhöhe 400 mm, Sitztiefe 300 mm



▲ **KLD 342/I**

1850 × 1225 × 500 mm (H × B × T),
Inneneinrichtung pro Fach:

- Kleiderstange mit Schiebehaken
- Handtuchhalter an der Tür

Garderobenstange
ohne Hutboden bei
doppelstöckigen Schränken



GARDEROBEN- UND MEHRZWECKSCHRÄNKE

KLD



Bezeichnung	Ausführung	Abteilbreite	Abmessungen (H x B x T)	Typ/Best.-Nr.
KLD 312/1	1 Abteil	300 mm	1850 x 325 x 500 mm	2030000103
KLD 322/1	2 Abteile	300 mm	1850 x 625 x 500 mm	2030000104
KLD 332/1	3 Abteile	300 mm	1850 x 925 x 500 mm	2030000105
KLD 342/1	4 Abteile	300 mm	1850 x 1225 x 500 mm	2030000107
KLD 412/1	1 Abteil	400 mm	1850 x 425 x 500 mm	2030000110
KLD 422/1	2 Abteile	400 mm	1850 x 825 x 500 mm	2030000115
KLD 432/1	3 Abteile	400 mm	1850 x 1225 x 500 mm	2030000123
KLD 442/1	4 Abteile	400 mm	1850 x 1625 x 500 mm	2030000129

höhenverstellbare Stahlblechfüße 150 mm



KLD 312/2	1 Abteil	300 mm	1800 x 325 x 500 mm	2031000104
KLD 322/2	2 Abteile	300 mm	1800 x 625 x 500 mm	2031000105
KLD 332/2	3 Abteile	300 mm	1800 x 925 x 500 mm	2031000106
KLD 342/2	4 Abteile	300 mm	1800 x 1225 x 500 mm	2031000107
KLD 412/2	1 Abteil	400 mm	1800 x 425 x 500 mm	2031000110
KLD 422/2	2 Abteile	400 mm	1800 x 825 x 500 mm	2031000115
KLD 432/2	3 Abteile	400 mm	1800 x 1225 x 500 mm	2031000123
KLD 442/2	4 Abteile	400 mm	1800 x 1625 x 500 mm	2031000128

Stahlblechsockel 100 mm



KLD 312/3	1 Abteil	300 mm	1850 x 325 x 500 mm	2033000000
KLD 322/3	2 Abteile	300 mm	1850 x 625 x 500 mm	2033000001
KLD 332/3	3 Abteile	300 mm	1850 x 925 x 500 mm	2033000002
KLD 342/3	4 Abteile	300 mm	1850 x 1225 x 500 mm	2033000003
KLD 412/3	1 Abteil	400 mm	1850 x 425 x 500 mm	2033000024
KLD 422/3	2 Abteile	400 mm	1850 x 825 x 500 mm	2033000008
KLD 432/3	3 Abteile	400 mm	1850 x 1225 x 500 mm	2033000025
KLD 442/3	4 Abteile	400 mm	1850 x 1625 x 500 mm	2033000026

höhenverstellbare Stahlrohrfüße 150 mm



KLD 312 S/1	1 Abteil	300 mm	2100 x 325 x 500/800 mm	2032000000
KLD 322 S/1	2 Abteile	300 mm	2100 x 625 x 500/800 mm	2032000001
KLD 332 S/1	3 Abteile	300 mm	2100 x 925 x 500/800 mm	2032000002
KLD 342 S/1	4 Abteile	300 mm	2100 x 1225 x 500/800 mm	2032000003
KLD 412 S/1	1 Abteil	400 mm	2100 x 425 x 500/800 mm	2032000008
KLD 422 S/1	2 Abteile	400 mm	2100 x 825 x 500/800 mm	2032000018
KLD 432 S/1	3 Abteile	400 mm	2100 x 1225 x 500/800 mm	2032000040
KLD 442 S/1	4 Abteile	400 mm	2100 x 1625 x 500/800 mm	2032000052

unter- und vorgebaute Sitzbank aus 30 mm Vierkantrrohr, Sitzhöhe 400 mm, Sitztiefe 300 mm



Putzmittelschrank

▲ PM 427/I

1850 × 725 × 500 mm (H × B × T), Drehriegelverschluss*, Türen mit Jalousieschlitzen, rechte Tür zusätzlich mit Etikettenrahmen (eingestanzt), Innenausstattung: verkürzte Mitteltrennwand, rechtes Abteil mit Kleiderstange, 2 Besenhalter, linkes Abteil 4 feste Fachböden, höhenverstellbare Stahlblechfüße (H = 150 mm)



Kleider-Wäscheschrank

▲ KW 426/I

1850 × 625 × 500 mm (H × B × T), Drehriegelverschluss*, Türen mit Jalousieschlitzen, rechte Tür zusätzlich mit Etikettenrahmen (eingestanzt), Inneneinrichtung: Mitteltrennwand, links der Trennwand 4 feste Fachböden, rechts Hutboden mit Kleiderstange, höhenverstellbare Stahlblechfüße (H = 150 mm)

* Drehriegelverschluss wird lose mitgeliefert



Garderobenschrank

▲ KS 426/1

1850 × 625 × 500 mm (H × B × T),
Drehriegelverschluss mit 3-Punkt-
Verriegelung, Türen mit Jalousieschlitzen,
rechte Tür zusätzlich mit Etikettenrahmen
(eingestanzt), Inneneinrichtung: 1 durch-
gehender Hutboden mit Kleiderstange
(keine Trennwand), höhenverstellbare
Stahlblechfüße (H = 150 mm)

Mehrzweckschrank KLD

Bezeichnung	Abmessungen (H x B x T)	Typ/Best.-Nr.
KW 426/1	1850 × 625 × 500 mm	2035000006
KW 427/1	1850 × 725 × 500 mm	2035000008
KW 428/1	1850 × 825 × 500 mm	2035000010

höhenverstellbare Stahlblechfüße, 150 mm

Bezeichnung	Abmessungen (H x B x T)	Typ/Best.-Nr.
KW 426/2	1800 × 625 × 500 mm	2035000007
KW 427/2	1800 × 725 × 500 mm	2035000009
KW 428/2	1800 × 825 × 500 mm	2035000011

Stahlblechsockel, 100 mm

Bezeichnung	Abmessungen (H x B x T)	Typ/Best.-Nr.
PM 426/1	1850 × 625 × 500 mm	2035000013
PM 427/1	1850 × 725 × 500 mm	2035000015
PM 428/1	1850 × 825 × 500 mm	2035000017

höhenverstellbare Stahlblechfüße, 150 mm

Bezeichnung	Abmessungen (H x B x T)	Typ/Best.-Nr.
PM 426/2	1800 × 625 × 500 mm	2035000014
PM 427/2	1800 × 725 × 500 mm	2035000016
PM 428/2	1800 × 825 × 500 mm	2035000018

Stahlblechsockel, 100 mm

Bezeichnung	Abmessungen (H x B x T)	Typ/Best.-Nr.
KS 426/1	1850 × 625 × 500 mm	2035000000
KS 427/1	1850 × 725 × 500 mm	2035000002
KS 428/1	1850 × 825 × 500 mm	2035000004

höhenverstellbare Stahlblechfüße, 150 mm

Bezeichnung	Abmessungen (H x B x T)	Typ/Best.-Nr.
KS 426/2	1800 × 625 × 500 mm	2035000001
KS 427/2	1800 × 725 × 500 mm	2035000003
KS 428/2	1800 × 825 × 500 mm	2035000005

Stahlblechsockel, 100 mm

MEHRPREISE FÜR AUSSTATTUNGSVARIANTEN
DER SERIEN KLD UND SFD

Trennwände	
verschiebbare Trennwand (Kunststoff)	Abteilbreiten 350/400 mm
bewegliche Trennwand (Stahlblech)	Abteilbreiten 350/400 mm
feste Ausführung (Stahlblech)	Abteilbreiten 350/400 mm
Schrägdachausführung	
150 mm Schräge	Abteilbreiten 300/350/400 mm
250 mm Schräge	Abteilbreiten 300/350/400 mm
Inneneinrichtung	
Seifenschale an Türinnenseite	
Kosmetikspiegel	
zusätzlicher Fachboden, nicht höhenverstellbar	Abteilbreiten 300/350/400 mm
vollflächig gelochter Schrankboden	
	Abteilbreite 300 mm
	Abteilbreite 350 mm
	Abteilbreite 400 mm
Nummernschilder	
Astralon-Nummernschild, selbstklebend	30 x 50 mm
Aluminium-Nummernschild im Schlossbereich	70 x 50 mm
elektrolytisch verzinkte Ausführung für alle KLD-Schranktypen	
Abluftsystem	

Mehrpreise für Verschlüsse

Sicherheits-Drehriegel (Freidreher)
Drehzylinderschloss mit 2 Schlüsseln, HS-Anlage
Hauptschlüssel für Schließanlage (ohne Sicherungskarte)
Drehzylinderschloss mit 2 Schlüsseln, HS-Anlage u. Sicherungskarte (werden lose mitgeliefert)
Hauptschlüssel für Schließanlage (mit Sicherungskarte)
3-Punkt-Verriegelung
mechanisches Zahlenschloss
digitales Zahlenkombinationsschloss
Hauptschlüssel für mechanisches Zahlenschloss
SAFE-O-MAT® Kassier- bzw. Ticketschloss (wird lose mitgeliefert), leichte Selbstmontage
SAFE-O-MAT® Pfandschloss (wird lose mitgeliefert), leichte Selbstmontage

Türvarianten

Tür glatt, ohne Etikettenhalter
Tür mit Rundloch, 9 mm Durchmesser oder Quadratlochung 10 x 10 mm
Tür mit Quadratlochung 20 x 20 mm
doppelwandige Tür (nur bei KLD)
Türstopper 90°

Schuhablage für Sitzbänke S/1, S/2 oder S/3

Schuhablage bis Schrankbreite 625 mm
Schuhablage bis Schrankbreite 1225 mm
Schuhablage bis Schrankbreite 1625 mm

Garderoben- und Fächerschränke der Serie SFD

- stabiles Stahlblechgehäuse
- in 4 Höhen mit bis zu 6 Fächern übereinander
- Fachbreiten von 300, 350 und 400 mm
- innen liegende, einwandige Türen mit eingeschweißten Verstärkungen (nicht bei 305er- und 355er-Fachhöhen)
- serienmäßig mit Zylinderschloss, je Schloss 2 Schlüssel
- mit Höhenausgleichsschrauben im Sockel

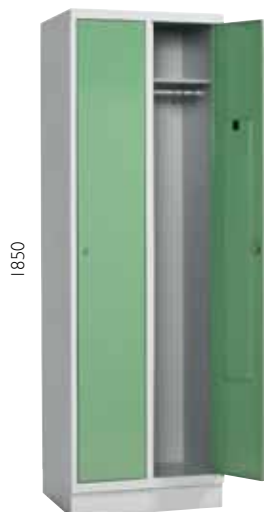
**Serie 301**

Inneneinrichtung pro Fach: Hutboden, Kleiderstange mit Schiebehaken

Bezeichnung	Ausführung	Fachbreite	Abmessungen (H x B x T)	Typ/Best.-Nr.
SFD 311300	1 Abteil	300 mm	1950 x 325 x 500 mm	2060000052
SFD 311350	1 Abteil	350 mm	1950 x 375 x 500 mm	2060000053
SFD 311400	1 Abteil	400 mm	1950 x 425 x 500 mm	2060000054
SFD 321300	2 Abteile	300 mm	1950 x 625 x 500 mm	2060000082
SFD 321350	2 Abteile	350 mm	1950 x 725 x 500 mm	2060000083
SFD 321400	2 Abteile	400 mm	1950 x 825 x 500 mm	2060000084
SFD 331300	3 Abteile	300 mm	1950 x 925 x 500 mm	2060000121
SFD 331350	3 Abteile	350 mm	1950 x 1075 x 500 mm	2060000122
SFD 331400	3 Abteile	400 mm	1950 x 1225 x 500 mm	2060000123
SFD 341300	4 Abteile	300 mm	1950 x 1225 x 500 mm	2060000189

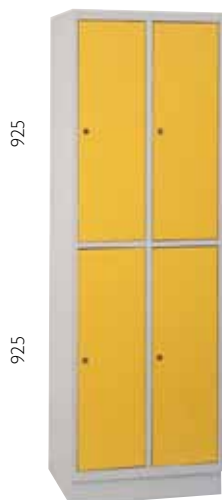
**Serie 302**

Inneneinrichtung pro Fach: Kleiderstange mit Schiebehaken

Bezeichnung	Ausführung	Fachbreite	Abmessungen (H x B x T)	Typ/Best.-Nr.
SFD 312300	1 Abteil	300 mm	1950 x 325 x 500 mm	2060000055
SFD 312350	1 Abteil	350 mm	1950 x 375 x 500 mm	2060000056
SFD 312400	1 Abteil	400 mm	1950 x 425 x 500 mm	2060000059
SFD 322300	2 Abteile	300 mm	1950 x 625 x 500 mm	2060000085
SFD 322350	2 Abteile	350 mm	1950 x 725 x 500 mm	2060000086
SFD 322400	2 Abteile	400 mm	1950 x 825 x 500 mm	2060000089
SFD 332300	3 Abteile	300 mm	1950 x 925 x 500 mm	2060000124
SFD 332350	3 Abteile	350 mm	1950 x 1075 x 500 mm	2060000125
SFD 332400	3 Abteile	400 mm	1950 x 1225 x 500 mm	2060000136
SFD 342300	4 Abteile	300 mm	1950 x 1225 x 500 mm	2060000191

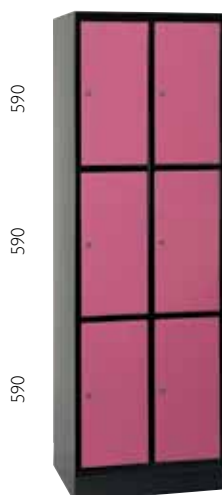
**Serie 303**

ohne Inneneinrichtung

Bezeichnung	Ausführung	Fachbreite	Abmessungen (H x B x T)	Typ/Best.-Nr.
SFD 313300	1 Abteil	300 mm	1950 x 325 x 500 mm	2060000061
SFD 313350	1 Abteil	350 mm	1950 x 375 x 500 mm	2060000062
SFD 313400	1 Abteil	400 mm	1950 x 425 x 500 mm	2060000063
SFD 323300	2 Abteile	300 mm	1950 x 625 x 500 mm	2060000092
SFD 323350	2 Abteile	350 mm	1950 x 725 x 500 mm	2060000093
SFD 323400	2 Abteile	400 mm	1950 x 825 x 500 mm	2060000095
SFD 333300	3 Abteile	300 mm	1950 x 925 x 500 mm	2060000140
SFD 333350	3 Abteile	350 mm	1950 x 1075 x 500 mm	2060000141
SFD 333400	3 Abteile	400 mm	1950 x 1225 x 500 mm	2060000144
SFD 343300	4 Abteile	300 mm	1950 x 1225 x 500 mm	2060000195

weiteres Zubehör finden Sie auf Seite 70/71



Serie 304

ohne Inneneinrichtung

Bezeichnung	Ausführung	Fachbreite	Abmessungen (H x B x T)	Typ/Best.-Nr.
SFD 314300	1 Abteil	300 mm	1950 x 325 x 500 mm	2060000065
SFD 314350	1 Abteil	350 mm	1950 x 375 x 500 mm	2060000066
SFD 314400	1 Abteil	400 mm	1950 x 425 x 500 mm	2060000072
◀ SFD 324300	2 Abteile	300 mm	1950 x 625 x 500 mm	2060000097
SFD 324350	2 Abteile	350 mm	1950 x 725 x 500 mm	2060000098
SFD 324400	2 Abteile	400 mm	1950 x 825 x 500 mm	2060000109
SFD 334300	3 Abteile	300 mm	1950 x 925 x 500 mm	2060000147
SFD 334350	3 Abteile	350 mm	1950 x 1075 x 500 mm	2060000148
SFD 334400	3 Abteile	400 mm	1950 x 1225 x 500 mm	2060000178
SFD 344300	4 Abteile	300 mm	1950 x 1225 x 500 mm	2060000198

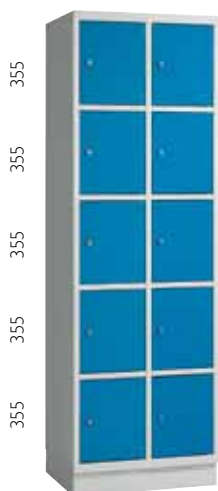

Serie 305

ohne Inneneinrichtung

Bezeichnung	Ausführung	Fachbreite	Abmessungen (H x B x T)	Typ/Best.-Nr.
SFD 315300	1 Abteil	300 mm	1950 x 325 x 500 mm	2060000074
SFD 315350	1 Abteil	350 mm	1950 x 375 x 500 mm	2060000075
SFD 315400	1 Abteil	400 mm	1950 x 425 x 500 mm	2060000076
◀ SFD 325300	2 Abteile	300 mm	1950 x 625 x 500 mm	2060000114
SFD 325350	2 Abteile	350 mm	1950 x 725 x 500 mm	2060000115
SFD 325400	2 Abteile	400 mm	1950 x 825 x 500 mm	2060000116
SFD 335300	3 Abteile	300 mm	1950 x 925 x 500 mm	2060000183
SFD 335350	3 Abteile	350 mm	1950 x 1075 x 500 mm	2060000184
SFD 335400	3 Abteile	400 mm	1950 x 1225 x 500 mm	2060000185
SFD 345300	4 Abteile	300 mm	1950 x 1225 x 500 mm	2060000207

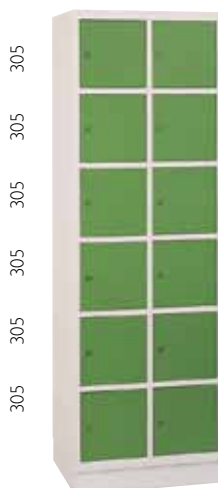

Serie 306

ohne Inneneinrichtung

Bezeichnung	Ausführung	Fachbreite	Abmessungen (H x B x T)	Typ/Best.-Nr.
SFD 316300	1 Abteil	300 mm	1950 x 325 x 500 mm	2060000077
SFD 316350	1 Abteil	350 mm	1950 x 375 x 500 mm	2060000078
SFD 316400	1 Abteil	400 mm	1950 x 425 x 500 mm	2060000079
◀ SFD 326300	2 Abteile	300 mm	1950 x 625 x 500 mm	2060000117
SFD 326350	2 Abteile	350 mm	1950 x 725 x 500 mm	2060000118
SFD 326400	2 Abteile	400 mm	1950 x 825 x 500 mm	2060000119
SFD 336300	3 Abteile	300 mm	1950 x 925 x 500 mm	2060000186
SFD 336350	3 Abteile	350 mm	1950 x 1075 x 500 mm	2060000187
SFD 336400	3 Abteile	400 mm	1950 x 1225 x 500 mm	2060000188
SFD 346300	4 Abteile	300 mm	1950 x 1225 x 500 mm	2060000208

SFD 421300 ▶

Höhe 1500 mm

**◀ SFD 423300**

Höhe 1500 mm

Serie 401

Inneneinrichtung pro Fach: Hutboden, Kleiderstange mit Schiebehaken

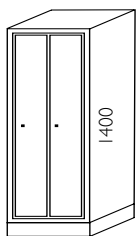

Inneneinrichtung pro Fach:
Kleiderstange mit Schiebehaken

Bezeichnung	Ausführung	Fachbreite	Abmessungen (H x B x T)	Typ/Best.-Nr.
SFD 411300	1 Abteil	300 mm	1500 x 325 x 500 mm	2060000210
SFD 411350	1 Abteil	350 mm	1500 x 375 x 500 mm	2060000212
SFD 411400	1 Abteil	400 mm	1500 x 425 x 500 mm	2060000214
SFD 421300	2 Abteile	300 mm	1500 x 625 x 500 mm	2060000224
SFD 421350	2 Abteile	350 mm	1500 x 725 x 500 mm	2060000225
SFD 421400	2 Abteile	400 mm	1500 x 825 x 500 mm	2060000226
SFD 431300	3 Abteile	300 mm	1500 x 925 x 500 mm	2060000238
SFD 431350	3 Abteile	350 mm	1500 x 1075 x 500 mm	2060000239
SFD 431400	3 Abteile	400 mm	1500 x 1225 x 500 mm	2060000240
SFD 441300	4 Abteile	300 mm	1500 x 1225 x 500 mm	2060000263

Serie 402

ohne Inneneinrichtung

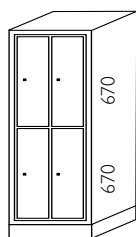

ohne Inneneinrichtung

Bezeichnung	Ausführung	Fachbreite	Abmessungen (H x B x T)	Typ/Best.-Nr.
SFD 412300	1 Abteil	300 mm	1500 x 325 x 500 mm	2060000216
SFD 412350	1 Abteil	350 mm	1500 x 375 x 500 mm	2060000217
SFD 412400	1 Abteil	400 mm	1500 x 425 x 500 mm	2060000218
SFD 422300	2 Abteile	300 mm	1500 x 625 x 500 mm	2060000227
SFD 422350	2 Abteile	350 mm	1500 x 725 x 500 mm	2060000228
SFD 422400	2 Abteile	400 mm	1500 x 825 x 500 mm	2060000229
SFD 432300	3 Abteile	300 mm	1500 x 925 x 500 mm	2060000241
SFD 432350	3 Abteile	350 mm	1500 x 1075 x 500 mm	2060000242
SFD 432400	3 Abteile	400 mm	1500 x 1225 x 500 mm	2060000243
SFD 442300	4 Abteile	300 mm	1500 x 1225 x 500 mm	2060000264

Serie 403

ohne Inneneinrichtung

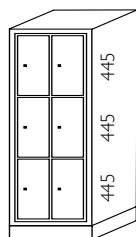

ohne Inneneinrichtung

Bezeichnung	Ausführung	Fachbreite	Abmessungen (H x B x T)	Typ/Best.-Nr.
SFD 413300	1 Abteil	300 mm	1500 x 325 x 500 mm	2060000219
SFD 413350	1 Abteil	350 mm	1500 x 375 x 500 mm	2060000220
SFD 413400	1 Abteil	400 mm	1500 x 425 x 500 mm	2060000223
SFD 423300	2 Abteile	300 mm	1500 x 625 x 500 mm	2060000230
SFD 423350	2 Abteile	350 mm	1500 x 725 x 500 mm	2060000231
SFD 423400	2 Abteile	400 mm	1500 x 825 x 500 mm	2060000237
SFD 433300	3 Abteile	300 mm	1500 x 925 x 500 mm	2060000244
SFD 433350	3 Abteile	350 mm	1500 x 1075 x 500 mm	2060000245
SFD 433400	3 Abteile	400 mm	1500 x 1225 x 500 mm	2060000258
SFD 443300	4 Abteile	300 mm	1500 x 1225 x 500 mm	2060000265

Zubehör

Nur für Serie SFD

Eurolocks-Drehriegel

gelochte Tür, Rundlochung 9 mm Ø oder Quadratlochung 10 x 10 mm

Tür in außen liegenden Scharniere gelagert

Tür verkürzt (Briefeinwurf) in außen liegenden Scharniere gelagert

Doppelwandige Tür:

Abteilbreite	Serie 301	Serie 401	Serie 201/302	Serie 303/402	Serie 202/304/403	Serie 101/305	Serie 203/306
300 mm	300 mm	300 mm	300 mm	300 mm	300 mm	300 mm	300 mm
350 mm	350 mm	350 mm	350 mm	350 mm	350 mm	350 mm	350 mm
400 mm	400 mm	400 mm	400 mm	400 mm	400 mm	400 mm	400 mm



SFD 221300 ▲



SFD 232350 ▲

Serie 201

Inneneinrichtung pro Fach: Hutboden, Kleiderstange mit Schiebehaken

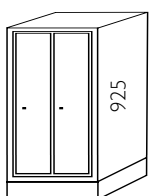

Inneneinrichtung
pro Fach: Kleiderstange
mit Schiebehaken

Bezeichnung	Ausführung	Fachbreite	Abmessungen (H x B x T)	Typ/Best.-Nr.
SFD 211300	1 Abteil	300 mm	1050 x 325 x 500 mm	2060000011
SFD 211350	1 Abteil	350 mm	1050 x 375 x 500 mm	2060000012
SFD 211400	1 Abteil	400 mm	1050 x 425 x 500 mm	2060000013
SFD 221300	2 Abteile	300 mm	1050 x 625 x 500 mm	2060000023
SFD 221350	2 Abteile	350 mm	1050 x 725 x 500 mm	2060000024
SFD 221400	2 Abteile	400 mm	1050 x 825 x 500 mm	2060000025
SFD 231300	3 Abteile	300 mm	1050 x 925 x 500 mm	2060000035
SFD 231350	3 Abteile	350 mm	1050 x 1075 x 500 mm	2060000036
SFD 231400	3 Abteile	400 mm	1050 x 1225 x 500 mm	2060000037
SFD 241300	4 Abteile	300 mm	1050 x 1225 x 500 mm	2060000048

Serie 202

ohne Inneneinrichtung

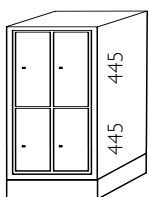

ohne Inneneinrichtung

Bezeichnung	Ausführung	Fachbreite	Abmessungen (H x B x T)	Typ/Best.-Nr.
SFD 212300	1 Abteil	300 mm	1050 x 325 x 500 mm	2060000014
SFD 212350	1 Abteil	350 mm	1050 x 375 x 500 mm	2060000015
SFD 212400	1 Abteil	400 mm	1050 x 425 x 500 mm	2060000019
SFD 222300	2 Abteile	300 mm	1050 x 625 x 500 mm	2060000026
SFD 222350	2 Abteile	350 mm	1050 x 725 x 500 mm	2060000027
SFD 222400	2 Abteile	400 mm	1050 x 825 x 500 mm	2060000031
SFD 232300	3 Abteile	300 mm	1050 x 925 x 500 mm	2060000038
SFD 232350	3 Abteile	350 mm	1050 x 1075 x 500 mm	2060000039
SFD 232400	3 Abteile	400 mm	1050 x 1225 x 500 mm	2060000043
SFD 242300	4 Abteile	300 mm	1050 x 1225 x 500 mm	2060000049



SFD 243300 ▲



**Aufsatzschrank
SFD 131300 ▲**

Serie 203

ohne Inneneinrichtung

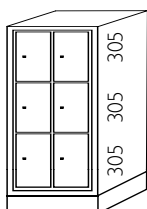

ohne Inneneinrichtung

Bezeichnung	Ausführung	Fachbreite	Abmessungen (H x B x T)	Typ/Best.-Nr.
SFD 213300	1 Abteil	300 mm	1050 x 325 x 500 mm	2060000020
SFD 213350	1 Abteil	350 mm	1050 x 375 x 500 mm	2060000021
SFD 213400	1 Abteil	400 mm	1050 x 425 x 500 mm	2060000022
SFD 223300	2 Abteile	300 mm	1050 x 625 x 500 mm	2060000032
SFD 223350	2 Abteile	350 mm	1050 x 725 x 500 mm	2060000033
SFD 223400	2 Abteile	400 mm	1050 x 825 x 500 mm	2060000034
SFD 233300	3 Abteile	300 mm	1050 x 925 x 500 mm	2060000044
SFD 233350	3 Abteile	350 mm	1050 x 1075 x 500 mm	2060000045
SFD 233400	3 Abteile	400 mm	1050 x 1225 x 500 mm	2060000046
SFD 243300	4 Abteile	300 mm	1050 x 1225 x 500 mm	2060000050

Serie 101 – Aufsatzschrank

ohne Inneneinrichtung

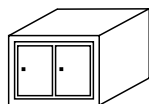

ohne Inneneinrichtung

Bezeichnung	Ausführung	Fachbreite	Abmessungen (H x B x T)	Typ/Best.-Nr.
SFD 111300	1 Abteil	300 mm	385 x 325 x 500 mm	2060000000
SFD 111350	1 Abteil	350 mm	385 x 375 x 500 mm	2060000001
SFD 111400	1 Abteil	400 mm	385 x 425 x 500 mm	2060000002
SFD 121300	2 Abteile	300 mm	385 x 625 x 500 mm	2060000003
SFD 121350	2 Abteile	350 mm	385 x 725 x 500 mm	2060000004
SFD 121400	2 Abteile	400 mm	385 x 825 x 500 mm	2060000005
SFD 131300	3 Abteile	300 mm	385 x 925 x 500 mm	2060000006
SFD 131350	3 Abteile	350 mm	385 x 1075 x 500 mm	2060000007
SFD 131400	3 Abteile	400 mm	385 x 1225 x 500 mm	2060000008
SFD 141300	4 Abteile	300 mm	385 x 1225 x 500 mm	2060000009

Fächerschränke mit 4 verschiedenen Schließfachhöhen für vielfältige Einsatzmöglichkeiten. Durch die gleichen Außenmaße lassen sich die Schränke auch als Reihenanlage verwenden.

Schränke in stabiler Stahlblechkonstruktion mit Sockel. Glatte Böden und Türen ermöglichen eine problemlose Reinigung. Die Türen sind durch Zylinderschloss verschließbar.



SFD 63/2 ▲



SFD 63/3 ▲

Ausführung	Abmessungen (H x B x T)	Typ/Best.-Nr.
SFD 63/2		
4 Fächer, lichte Fachhöhe 870 mm	1800 x 600 x 500 mm	2011000100

Ausführung	Abmessungen (H x B x T)	Typ/Best.-Nr.
SFD 63/3		
6 Fächer, lichte Fachhöhe 580 mm	1800 x 600 x 500 mm	2011000102



SFD 63/4 ▲



SFD 63/5 ▲

Ausführung	Abmessungen (H x B x T)	Typ/Best.-Nr.
SFD 63/4		
8 Fächer, lichte Fachhöhe 435 mm	1800 x 600 x 500 mm	2011000104

Ausführung	Abmessungen (H x B x T)	Typ/Best.-Nr.
SFD 63/5		
10 Fächer, lichte Fachhöhe 345 mm	1800 x 600 x 500 mm	2011000106

Offene Garderoben der Serie SG

- basierend auf den Fächerschrank der Serie SFD
- ohne abschließenden Fächerschrank erfolgt der Abschluss rechtsseitig durch eine Endwand
- Garderobenteile (Mitte) gibt es in den Breiten: 850, 925 und 1000 mm
- Erstellen Sie sich Ihr individuelles Modell



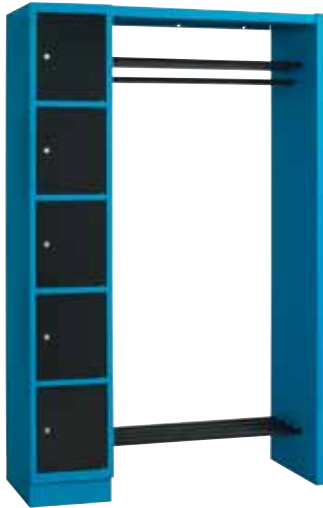

Schließfachgarderobe
▲ **SG 5**



Schließfachgarderobe
▲ **SG 10**



Schließfachgarderobe
▲ **SG 13**

Ausführung		Abmessungen (H x B x T)	Typ/Best.-Nr.
SG 5	1 SFD 315300 1 Mittelteil 1 Abschlusswand 850 mm breit	1950 x 1175 x 500 mm	2065000016
SG 10	2 SFD 315300 1 Mittelteil 850 mm breit	1950 x 1500 x 500 mm	2065000009
SG 13	2 SFD 315300 1 SFD 131300 1 Mittelteil 925 mm breit	1950 x 1575 x 500 mm	2065000012
SG 15	1 SFD 315300 1 SFD 325300 1 Mittelteil 1000 mm breit	1950 x 1950 x 500 mm	2065000014

Einzelteilpreise		Typ/Best.-Nr.
Mittelteil für SG, 850 mm breit	1 Kopfboden, 9 Rohre	2065000006
Mittelteil für SG, 925 mm breit	1 Kopfboden, 9 Rohre	2065000019
Mittelteil für SG, 1000 mm breit	1 Kopfboden, 9 Rohre	2065000005
Abschlusswand für SG		2065000001
Rückwand für SG, 850 mm breit		2065000008
Rückwand für SG, 1000 mm breit		2065000018

Wäschetauschränke der Serie KBS

- Schräg- oder Flachdach
- geschlossener Stahlblechsockel
oder höhenverstellbare Stahlrohrfüße
- Schranktiefe 500 mm
- Fachbreite 395 mm
- Fachtiefe 480 mm
- 5 verschiedene Fachhöhen:
150 mm / 155 mm / 200 mm / 300 mm / 600 mm
- gleiche Schrankabmessungen
- optional: angebauter Schmutzwäschesammler
- Zylinderschlösser
- Haupttüren alle gleichschließend
- bolzengelagerte Türen

**Wäschesammler und Fächer**◀ **KBS I****Wäschesammler und Fächer****KBS 3 ▶**

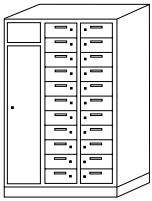

Wäschetauschränke

Bezeichnung	Ausführung	lichte Fachmaße (H x B x T)	Typ/Best.-Nr.
KBS 1	2 x 11 Fächer	155 x 395 x 480 mm	2069000013
1900 x 1225 x 500 mm (H x B x T) mit Wäschesammler			



Bezeichnung	Ausführung	lichte Fachmaße (H x B x T)	Typ/Best.-Nr.
KBS 2	2 x 11 Fächer	155 x 395 x 480 mm	2069000037
1900 x 820 x 500 mm (H x B x T)			



Bezeichnung	Ausführung	lichte Fachmaße (H x B x T)	Typ/Best.-Nr.
KBS 3	1 x 11 Fächer	155 x 395 x 480 mm	2069000057
1900 x 840 x 500 mm (H x B x T) mit Wäschesammler			

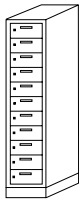

Bezeichnung	Ausführung	lichte Fachmaße (H x B x T)	Typ/Best.-Nr.
KBS 4	1 x 11 Fächer	155 x 395 x 480 mm	2069000074
1900 x 435 x 500 mm (H x B x T)			

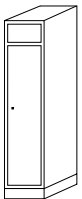

Bezeichnung	Ausführung	lichte Fachmaße (H x B x T)	Typ/Best.-Nr.
KBS 5	Wäschesammler	-	2069000091
1900 x 425 x 500 mm (H x B x T)			



Sonstiges

Pendelklappe für Wäschesammler

Mehrpreise/Zubehör

höhenverstellbare Füße H = 150 mm
(Gesamthöhe + 50 mm)

KBS 1/...

KBS 2/...

KBS 3/...

KBS 4/...

KBS 5/...

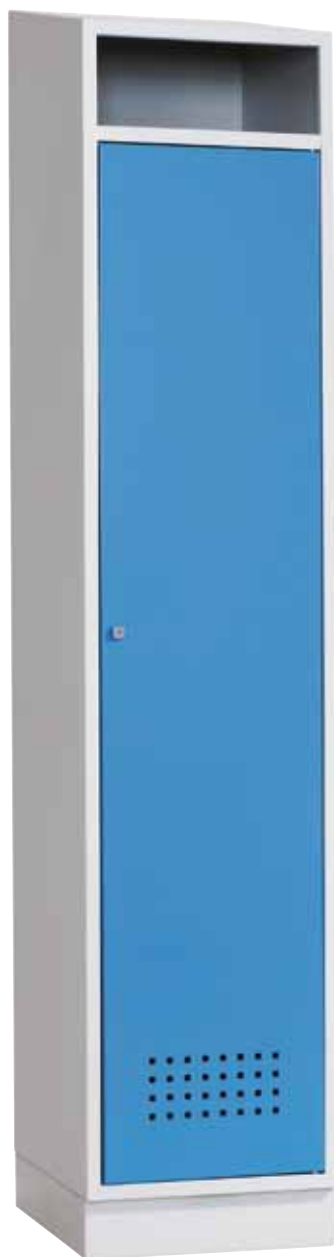

Wäschesammler
◀ **KBS 5/0**



Wäschetauschränk
mit Wäschesammler
▲ **KBS 3/12**

Wäschetauschränk
◀ **KBS 4/6**

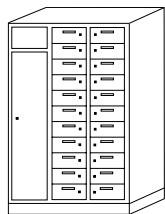

Bezeichnung	Ausführung	lichte Fachmaße (H x B x T)	Typ/Best.-Nr.
KBS 1/12	2 x 12 Fächer	150 x 395 x 480 mm	2069000015
KBS 1/9	2 x 9 Fächer	200 x 395 x 480 mm	2069000029
KBS 1/6	2 x 6 Fächer	300 x 395 x 480 mm	2069000024
KBS 1/3	2 x 3 Fächer	600 x 395 x 480 mm	2069000020

2000/2100 x 1225 x 500 mm (H x B x T), mit Wäschesammler



Bezeichnung	Ausführung	lichte Fachmaße (H x B x T)	Typ/Best.-Nr.
KBS 2/12	2 x 12 Fächer	150 x 395 x 480 mm	2069000039
KBS 2/9	2 x 9 Fächer	200 x 395 x 480 mm	2069000051
KBS 2/6	2 x 6 Fächer	300 x 395 x 480 mm	2069000048
KBS 2/3	2 x 3 Fächer	600 x 395 x 480 mm	2069000042

2000/2100 x 820 x 500 mm (H x B x T)



Bezeichnung	Ausführung	lichte Fachmaße (H x B x T)	Typ/Best.-Nr.
KBS 3/12	1 x 12 Fächer	150 x 395 x 480 mm	2069000059
KBS 3/9	1 x 9 Fächer	200 x 395 x 480 mm	2069000068
KBS 3/6	1 x 6 Fächer	300 x 395 x 480 mm	2069000065
KBS 3/3	1 x 3 Fächer	600 x 395 x 480 mm	2069000062

2000/2100 x 840 x 500 mm (H x B x T), mit Wäschesammler



Bezeichnung	Ausführung	lichte Fachmaße (H x B x T)	Typ/Best.-Nr.
KBS 4/12	1 x 12 Fächer	150 x 395 x 480 mm	2069000076
KBS 4/9	1 x 9 Fächer	200 x 395 x 480 mm	2069000085
KBS 4/6	1 x 6 Fächer	300 x 395 x 480 mm	2069000082
KBS 4/3	1 x 3 Fächer	600 x 395 x 480 mm	2069000079

2000/2100 x 435 x 500 mm (H x B x T)



Bezeichnung	Ausführung	lichte Fachmaße (H x B x T)	Typ/Best.-Nr.
KBS 5/0	Wäschesammler	2000/2100 x 425 x 500 mm	2069000093

FEUERWEHR-GARDEROBENSCHRÄNKE TYP EICHEN



Feuerwehr-Garderoschrank

◀ Typ Eichen

Serie 205 = Abteilbreite 500 mm

Serie 206 = Abteilbreite 600 mm

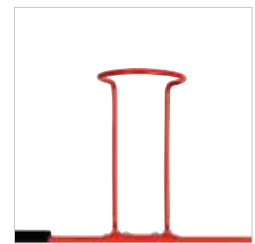
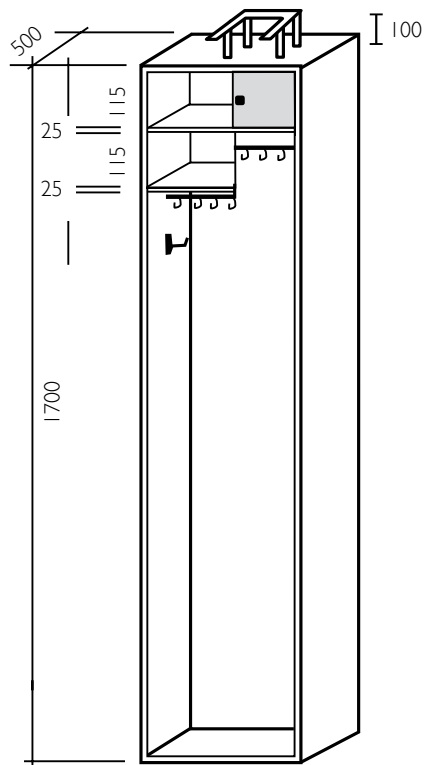

optional: Helmständer halbrund

Serie 205

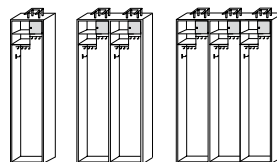

525

1025

1525

Serie 206

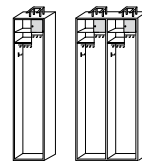

625

1225

FEUERWEHR-GARDEROBENSCHRÄNKE TYP EICHEN

Feuerwehrschränke der Serie Eichen

- Helmständer (H = 100 mm) für alle Helmtypen
- 2 Ablagefächer
- 1 Wertfach mit Zylinderschloss
- 2 Metallkleiderstangen mit Metallschiebehaken
- vollflächig gelochter Schrankboden (nicht bei Stahlblechsockel)
- Stahlblechfüße und -sockel aus elektrolytisch verzinktem Feinblech

- Seitenwände nach hinten abgeschrägt, dadurch können sich keine Gegenstände verhaken
- verschiedene Unterbauten: höhenverstellbare Stahlblechfüße, Stahlblechsockel, höhenverstellbare Stahlrohrfüße und Sitzbänke

Sonderausstattung

- schwenkbarer Gurthaken
- elektrolytisch verzinkte Ausführung



	Bezeichnung	Typ/Best.-Nr.
Serie 205		
1 Abteil	215/1	2070000010
2 Abteile	225/1	2070000011
3 Abteile	235/1	2070000012

höhenverstellbare Stahlblechfüße, Höhe: 150 mm



1 Abteil	215/2	2070000015
2 Abteile	225/2	2070000016
3 Abteile	235/2	2070000017

Stahlblechsockel, Höhe: 100 mm



1 Abteil	215/3	2070000020
2 Abteile	225/3	2070000021
3 Abteile	235/3	2070000022

höhenverstellbare Stahlrohrfüße, Höhe: 150 mm



1 Abteil	215/S1	2070000025
2 Abteile	225/S1	2070000026
3 Abteile	235/S1	2070000027

Sitzbank S1, Sitzfläche Holzleisten, Höhe: 400 mm



1 Abteil	215/S3	2070000030
2 Abteile	225/S3	2070000031
3 Abteile	235/S3	2070000032

Sitzbank S3, Sitzfläche Holzleisten, Höhe: 150 mm

	Bezeichnung	Typ/Best.-Nr.
Serie 206		
1 Abteil	216/1	2070000013
2 Abteile	226/1	2070000014

1 Abteil	216/2	2070000018
2 Abteile	226/2	2070000019

1 Abteil	216/3	2070000023
2 Abteile	226/3	2070000024

1 Abteil	216/S1	2070000028
2 Abteile	226/S1	2070000029

1 Abteil	216/S3	2070000033
2 Abteile	226/S3	2070000034

Mehrpriis pro Abteil für

Haken für den Einsatzgurt

Helmständer halbrund

FEUERWEHR-GARDEROBENSCHRÄNKE TYP KREUZTAL



Feuerwehr-Garderoschrank

◀ Typ Kreuztal

Serie 501 = Abteilbreite 300 mm

Serie 504 = Abteilbreite 400 mm

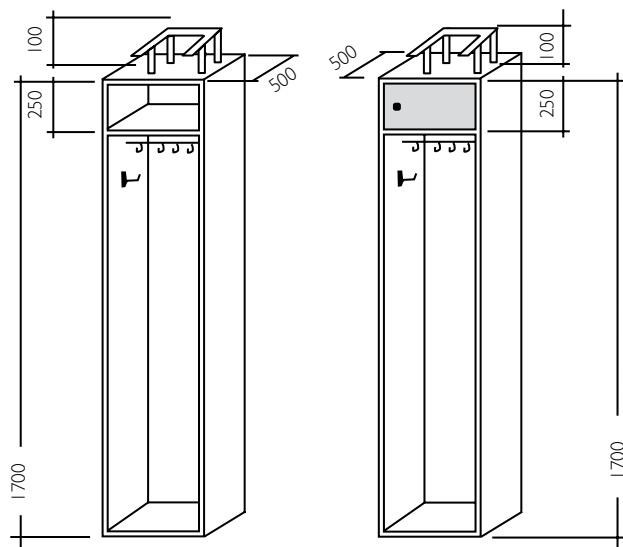

Serie 501

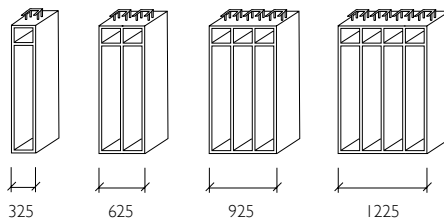

Serie 504

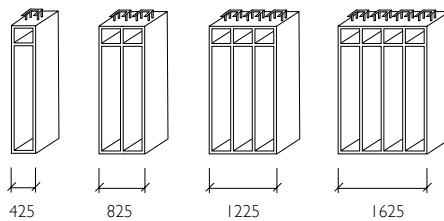

FEUERWEHR-GARDEROBENSCHRÄNKE TYP KREUZTAL

Feuerwehrschränke der Serie Kreuztal

- Helmständer auf dem Schrankdach
- Ausstattung standardmäßig mit Hutboden, Kleiderstange, Kleiderhaken
- Haken für den Einsatzgurt als Sonderausstattung
- offenes Kleiderfach, Abteibreite: 300 oder 400 mm, Sonderbreiten auf Anfrage
- vollflächig gelochter Boden (nicht bei Stahlblechsockel)
- Unterbauten: höhenverstellbare Stahlblechfüße, Stahlblechsockel, höhenverstellbare Stahlrohrfüße, Sitzbänke
- Wertfach mit Zylinderschloss als Sonderausstattung
- Briefeinwurfschlitz als Sonderausstattung



	Bezeichnung	Typ/Best.-Nr.
Serie 501		
1 Abteil	511/1	2070000110
2 Abteile	521/1	2070000111
3 Abteile	531/1	2070000112
4 Abteile	541/1	2070000113

höhenverstellbare Stahlblechfüße, Höhe: 150 mm



1 Abteil	511/2	2070000118
2 Abteile	521/2	2070000119
3 Abteile	531/2	2070000120
4 Abteile	541/2	2070000121

Stahlblechsockel, Höhe: 100 mm



1 Abteil	511/3	2070000126
2 Abteile	521/3	2070000127
3 Abteile	531/3	2070000128
4 Abteile	541/3	2070000129

höhenverstellbare Stahlrohrfüße, Höhe: 150 mm



1 Abteil	511/S1	2070000134
2 Abteile	521/S1	2070000135
3 Abteile	531/S1	2070000136
4 Abteile	541/S1	2070000137

Sitzbank S1, Sitzfläche Holzleisten, Höhe: 400 mm



1 Abteil	511/S3	2070000142
2 Abteile	521/S3	2070000143
3 Abteile	531/S3	2070000144
4 Abteile	541/S3	2070000145

Sitzbank S3, Sitzfläche Holzleisten, Höhe: 150 mm

Bezeichnung	Typ/Best.-Nr.
Serie 504	
514/1	2070000114
524/1	2070000115
534/1	2070000116
544/1	2070000117

514/2	2070000122
524/2	2070000123
534/2	2070000124
544/2	2070000125

514/3	2070000130
524/3	2070000131
534/3	2070000132
544/3	2070000133

514/S1	2070000138
524/S1	2070000139
534/S1	2070000140
544/S1	2070000141

514/S3	2070000146
524/S3	2070000147
534/S3	2070000148
544/S3	2070000149

Mehrpriß pro Abteil für:

- Wertfach mit Zylinderschloß
- Haken für den Einsatzgurt
- elektrolytisch verzinkte Ausführung
- Briefeinwurfschlitz im Wertfach (ca. 235 x 25 mm)
- Helmständer halbrund

FEUERWEHR-GARDEROBENSCHRÄNKE TYP BAD FRIEDRICHSHALL



Feuerwehr-Garderoschrank

◀ Typ Bad Friedrichshall

Serie 601 = Abteilbreite 300 mm

Serie 604 = Abteilbreite 400 mm

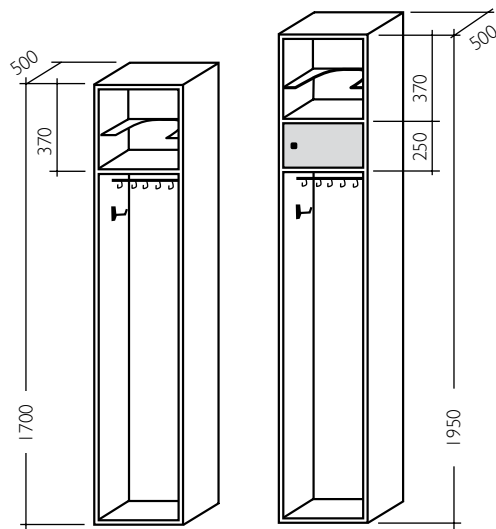

schwenkbarer Gurthaken

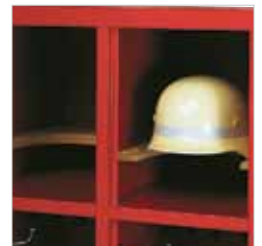

Helmboden mit Halbrundausschnitt

Serie 601

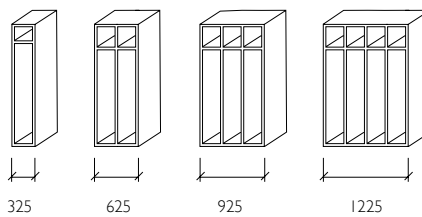

Serie 604

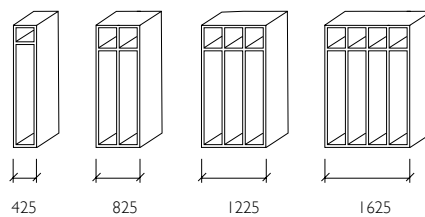

Sitzbank Ausführung S/3

FEUERWEHR-GARDEROBENSCHRÄNKE TYP BAD FRIEDRICHSHALL

Feuerwehrschränke der Serie Bad Friedrichshall

- Ausstattung standardmäßig mit Helmboden, Kleiderstange, Kleiderhaken und Ablageboden
- Haken für den Einsatzgurt als Sonderausstattung
- offenes Kleiderfach, Abteilleite: 300 oder 400 mm, Sonderbreiten auf Anfrage
- vollflächig gelochter Boden (nicht bei Stahlblechsockel)
- Unterbauten: höhenverstellbare Stahlblechfüße, Stahlblechsockel, höhenverstellbare Stahlrohrfüße, Sitzbänke
- Wertfach mit Zylinderschloss als Sonderausstattung
- Briefeinwurfschlitz als Sonderausstattung



	Bezeichnung	Typ/Best.-Nr.
Serie 601		
1 Abteil	611/1	2070000210
2 Abteile	621/1	2070000212
3 Abteile	631/1	2070000214
4 Abteile	641/1	2070000216

höhenverstellbare Stahlblechfüße



1 Abteil	611/2	2070000226
2 Abteile	621/2	2070000228
3 Abteile	631/2	2070000230
4 Abteile	641/2	2070000232

Stahlblechsockel

	Bezeichnung	Typ/Best.-Nr.
Serie 604		
614/1		2070000218
624/1		2070000220
634/1		2070000222
644/1		2070000224

614/2		2070000234
624/2		2070000236
634/2		2070000238
644/2		2070000240

614/3		2070000250
624/3		2070000252
634/3		2070000254
644/3		2070000256

614/S1		2070000266
624/S1		2070000268
634/S1		2070000270
644/S1		2070000272

614/S3		2070000282
624/S3		2070000284
634/S3		2070000286
644/S3		2070000288



1 Abteil	611/3	2070000242
2 Abteile	621/3	2070000244
3 Abteile	631/3	2070000246
4 Abteile	641/3	2070000248

höhenverstellbare Stahlrohrfüße



1 Abteil	611/S1	2070000258
2 Abteile	621/S1	2070000260
3 Abteile	631/S1	2070000262
4 Abteile	641/S1	2070000264

Sitzbank S1, Sitzfläche Holzleisten



1 Abteil	611/S3	2070000274
2 Abteile	621/S3	2070000276
3 Abteile	631/S3	2070000278
4 Abteile	641/S3	2070000280

Sitzbank S3, Sitzfläche Holzleisten

Mehrpreis pro Abteil für

Wertfach mit Zylinderschloss
Haken für den Einsatzgurt
elektrolytisch verzinkte Ausführung
Briefeinwurfschlitz im Wertfach (ca. 235 x 25 mm)

FEUERWEHR-GARDEROBENSCHRÄNKE TYP FREUDENBERG

Feuerwehr-Garderobe

▼ **Typ Freudenberg**

Serie 130 = Abteibreite 300 mm

Serie 140 = Abteibreite 400 mm



FEUERWEHR-GARDEROBENSCHRÄNKE TYP FREUDENBERG

- basierend auf den Kleiderschränken der Serie KLD
- Breite der Garderobenteile: 400 und 800 mm
- Erstellen Sie Ihr individuelles Modell
- vollflächig gelochter Boden (nicht bei Stahlblechsockel)
- Belüftung durch Schlitz in Decken- und Bodenumkantung
- Zylinderschloss mit 2 Schlüsseln (andere Schlossvarianten auf Anfrage)
- Schränke mit Türstoppem
- mit Bohrungen für Mittelteil

Bezeichnung	Ausführung	Typ/Best.-Nr.
Serie I30		
I30/I R	I Abteil, DIN rechts	2070000401
I30/I L	I Abteil, DIN links	2070000402
230/I	2 Abteile	2070000407

höhenverstellbare Stahlblechfüße, 150 mm

Bezeichnung	Ausführung	Typ/Best.-Nr.
Serie I40		
I40/I R	I Abteil, DIN rechts	2070000412
I40/I L	I Abteil, DIN links	2070000413
240/I	2 Abteile	2070000418



I30/2 R	I Abteil, DIN rechts	2070000403
I30/2 L	I Abteil, DIN links	2070000404
230/2	2 Abteile	2070000408

Stahlblechsockel, 100 mm

I40/2 R	I Abteil, DIN rechts	2070000414
I40/2 L	I Abteil, DIN links	2070000415
240/2	2 Abteile	2070000419



I30/3 R	I Abteil, DIN rechts	2070000405
I30/3 L	I Abteil, DIN links	2070000406
230/3	2 Abteile	2070000409

höhenverstellbare Stahlrohrfüße, 150 mm

I40/3 R	I Abteil, DIN rechts	2070000416
I40/3 L	I Abteil, DIN links	2070000417
240/3	2 Abteile	2070000420



Mehrpriis pro Abteil für	Ausführung	Typ/Best.-Nr.
Mittelteil MT 400	I Helmständer, 2 feste Kleiderbügel, Schuhrost	2070000410
Mittelteil MT 800	2 Helmständer, 4 feste Kleiderbügel, Schuhrost	2070000411
Haken für den Einsatzgurt		2095000007
Abschlusswand Freudenberg		2070000421

Serie I30 Aufstellungsbeispiel

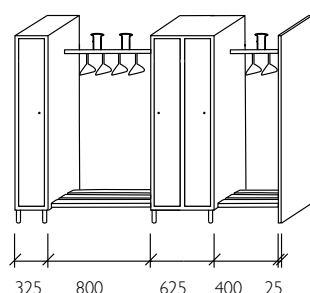

Aufstellungsbeispiel

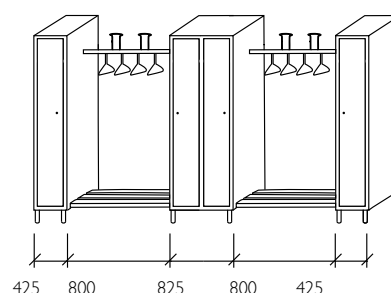

SITZ- UND GARDEROBENBÄNKE

Stapelbare Garderobenbänke

- stabiles Stahlrohrgestell aus Rundrohr, Durchmesser 25 mm
- mit widerstandsfähiger Pulverbeschichtung
- wahlweise RAL 7035 Lichtgrau oder RAL 8016 Mahagonibraun
- Beine mit abriebfesten Bodengleitern
- Sitzbankleisten aus farblos lackiertem Massivholz.
- durch stapelbare Ausführung ist die Sitzbank platzsparend zu lagern



Stapelbare Garderobenbänke

Ausführung	Abmessungen (H x B x T)	Typ/Best.-Nr.	Artikel-Nr.
mit 4 Füßen	450 x 1200 x 430 mm	BR 1200	2080000000
mit 6 Füßen	450 x 1600 x 430 mm	BR 1600	2080000001
mit 6 Füßen	450 x 2000 x 430 mm	BR 2000	2080000002
mit 4 Füßen	450 x 1200 x 430 mm	GR 1200	2080000003
mit 6 Füßen	450 x 1600 x 430 mm	GR 1600	2080000004
mit 6 Füßen	450 x 2000 x 430 mm	GR 2000	2080000005

Frei stehende Garderobenbänke

- stabile Konstruktion aus Vierkantstahlrohr mit widerstandsfähiger Pulverbeschichtung
- Sitzlatte aus allseitig gehobelten Buchenholzleisten, im Profil ca. 80 x 20 mm
- mit farbloser Lackierung
- Füße mit höhenverstellbaren Kunststoffgleitern



Frei stehende Sitzbank

Ausführung	Abmessungen (H x B x T)	Typ/Best.-Nr.	Artikel-Nr.
mit 4 Füßen, ohne Schuhrost	440 x 1000 x 350 mm	SB 1000	2080000006
mit 4 Füßen, mit Schuhrost	440 x 1000 x 350 mm	SB 1000 R	2080000007
mit 4 Füßen, ohne Schuhrost	440 x 1500 x 350 mm	SB 1500	2080000008
mit 4 Füßen, mit Schuhrost	440 x 1500 x 350 mm	SB 1500 R	2080000009
mit 6 Füßen, ohne Schuhrost	440 x 2000 x 350 mm	SB 2000	2080000010
mit 6 Füßen, mit Schuhrost	440 x 2000 x 350 mm	SB 2000 R	2080000011

Garderobenbänke mit Garderobenleiste

- stabile Konstruktion aus Vierkantstahlrohr
- mit widerstandsfähiger Pulverbeschichtung
- Sitzlatten, Rückenlehne und Garderobenleisten aus allseitig gehobelten Buchenholzleisten, im Profil ca. 80 x 20 mm, mit farbloser Lackierung
- Garderobenleiste mit Doppelhaken
- Füße mit höhenverstellbaren Kunststoffgleitern



Einseitige Garderobenbank

Ausführung	Abmessungen (H x B x T)	Typ/Best.-Nr.	Artikel-Nr.
mit 4 Füßen, ohne Schuhrost Hakenleiste mit 4 Doppelhaken	1660 x 1000 x 380 mm	ESB 1000	2081000006
mit 4 Füßen, mit Schuhrost Hakenleiste mit 4 Doppelhaken	1660 x 1000 x 380 mm	ESB 1000 R	2081000007
mit 4 Füßen, ohne Schuhrost Hakenleiste mit 6 Doppelhaken	1660 x 1500 x 380 mm	ESB 1500	2081000008
mit 4 Füßen, mit Schuhrost Hakenleiste mit 6 Doppelhaken	1660 x 1500 x 380 mm	ESB 1500 R	2081000009
mit 6 Füßen, ohne Schuhrost Hakenleiste mit 8 Doppelhaken	1660 x 2000 x 380 mm	ESB 2000	2081000010
mit 6 Füßen, mit Schuhrost Hakenleiste mit 8 Doppelhaken	1660 x 2000 x 380 mm	ESB 2000 R	2081000011

Doppelseitige Garderobenbank

Ausführung	Abmessungen (H x B x T)	Typ/Best.-Nr.	Artikel-Nr.
mit 6 Füßen, ohne Schuhrost Hakenleiste mit 2 x 4 Doppelhaken	1660 x 1000 x 730 mm	DSB 1000	2081000000
mit 6 Füßen, mit Schuhrost Hakenleiste mit 2 x 4 Doppelhaken	1660 x 1000 x 730 mm	DSB 1000 R	2081000001
mit 6 Füßen, ohne Schuhrost Hakenleiste mit 2 x 6 Doppelhaken	1660 x 1500 x 730 mm	DSB 1500	2081000002
mit 6 Füßen, mit Schuhrost Hakenleiste mit 2 x 6 Doppelhaken	1660 x 1500 x 730 mm	DSB 1500 R	2081000003
mit 9 Füßen, ohne Schuhrost Hakenleiste mit 2 x 8 Doppelhaken	1660 x 2000 x 730 mm	DSB 2000	2081000004
mit 9 Füßen, mit Schuhrost Hakenleiste mit 2 x 8 Doppelhaken	1660 x 2000 x 730 mm	DSB 2000 R	2081000005

BÜRO

Für Ordnung und Übersicht





Ein Büro nach Ihrem Geschmack!

In jedem Büro finden sich die verschiedensten Dinge: Dokumente, Datenträger, Büroartikel etc. Um in diesem Umfeld Ordnung und Übersicht zu schaffen, bieten wir ihnen verschiedene Lösungen, um Ihren Arbeitsalltag besser zu strukturieren: Fächer- und Schubladensysteme, Garderobenelemente und Lagerkästen oder Schließfächer und Hängeregistersysteme.

Wir passen den Schrank individuell nach Ihren Wünschen und Anforderungen an: Wir beraten Sie gerne.

- **ROL**
- **LTS**
- **SBS**

Rollladenschränke der Serie ROL

- Tragfähigkeit der Fachböden bei Schrankbreiten 1000 und 1200 mm: ca. 40 kg
- in 3 Höhen und 2 Breiten
- platzsparend zu öffnen
- stabile Stahlblechkonstruktion mit Rollladentüren aus Kunststoff RAL 7035 Lichtgrau
- abschließbar durch Zylinderschloss, je Schloss 2 Schlüssel
- Fachböden lackiert (immer in der Gehäusefarbe), im Raster 25 mm höhenverstellbar



Rollladenschrank 5 OH

◀ ROL 19910

1990 x 1000 x 435 mm (H x B x T)



ausziehbarer Fachboden AFB



ausziehbarer Hängerahmen AHR



zusätzlicher Fachboden FB ROL

Aufsatzschrank I OH

ROL 04410 ▶

465 × 1000 × 435 mm (H × B × T)



Rollladenschrank 2 OH

◀ ROL 10410

1040 × 1000 × 435 mm (H × B × T)

2 Fachböden – pulverbeschichtet

Rollladenschränke ROL

Bezeichnung	Abmessungen (H × B × T)	Typ/Best.-Nr.
ROL 04410	465 × 1000 × 435 mm	2091000041
ROL 04412	465 × 1200 × 435 mm	2091000044
ROL 10410	1040 × 1000 × 435 mm	2091000039
ROL 10412	1040 × 1200 × 435 mm	2091000040
ROL 19910	1990 × 1000 × 435 mm	2091000042
ROL 19912	1990 × 1200 × 435 mm	2091000043

Zubehör

Bezeichnung	Abmessungen (H × B × T)	Typ/Best.-Nr.
FB ROL 1000	23 × 847 × 358 mm	2091000045
FB ROL 1200	23 × 1047 × 358 mm	2091000046
AFB ROL 1000 ausziehbar	52 × 771 × 357 mm	2091000048
AFB ROL 1200 ausziehbar	52 × 971 × 357 mm	2091000049
AHR ROL 1000 ausziehbar	95 × 751 × 360 mm	2091000051
AHR ROL 1200 ausziehbar	95 × 951 × 360 mm	2091000052



Tresorschrank
LTS 2 ▲

Einbruchschutz

- doppelwandige Tresorbauweise
- doppelwandige Tür
- 3-seitig starke Riegelbolzen an der Tür
- Stahl-Hintergreiferschiene an den Bänderseiten (auch bei abgetrennten Bändern bleibt die Tür fest verschlossen!)
- Verschlussbereich durch den Einsatz einer Stahlplatte zusätzlich gesichert

Feuerschutz

- feuerbeständige Füllungen nach DIN 4102

Überall dort, wo ein Tresor zu aufwendig, ein Aktenschrank aber zu einfach ist, hat der LTS seinen Platz. Ein Schrank wie ein Tresor. Auf Grund der Bauweise bietet der LTS bedingten Einbruch- und Feuerschutz.

Zwischen den Wandungen 25 mm dicke Isolierplatten. Nicht brennbar nach DIN 4102. Der LTS ist mit einem VDS-Klasse I Sicherheitsschloss ausgerüstet.



Doppelbart
Sicherheitsschloss



Innenfach mit
Zylinderschloss

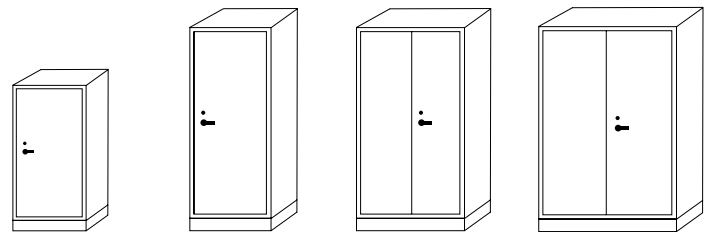

Tresorschränke		LTS I	LTS II	LTS 2	LTS 4
Außenmaß (mm)	Höhe	1500	1950	1950	1950
	Breite	700	700	950	1260
	Tiefe	550	550	550	550
Innenmaß (mm)	Höhe	1390	1780	1780	1780
	Breite	590	590	840	1150
	Tiefe	460	460	460	460
Gewicht (kg)		90	100	150	195
Fassungsvermögen (Liter)		377	483	687	941
Anzahl der Musterordner		21	28	55	75
Türen (1-türig Anschlag rechts, 2-türig)		1	1	2	2
Fachböden		3	4	4	4

Zusatzausstattung für		LTS I	LTS II	LTS 2	LTS 4
• Innenfach mit Zylinderschloss, 2 Schlüssel	Höhe (mm)	365	365	365	365
	Breite (mm)	585	585	835	1145
	Tiefe (mm)	395	395	395	395
	Türen	1	1	2	2
• zusätzlicher Fachboden mit Bodenträger	Breite (mm)	590	590	840	1150
	Tiefe (mm)	460	460	460	460



Büroschrank
SBS K 4/2 ▲

1285 x 775 x 630 mm (H x B x T) für Hängeregistraturen, DIN A4 (Euro - Norm), 2-bahig, Schubladen mit geschlossener Wanne und eingelassener Griffleiste auf voll ausziehbaren Teleskopführungen, Auszugssperre, Einzelverriegelung je Auszug, Zentralverriegelung, Tragfähigkeit pro Schublade ca. 40 kg. Besonders sicher durch die absolute Auszugssperre. Diese Technik läßt sich nicht „austricksen“

Büroschrank
SBS K 4 ▲

1285 x 415 x 630 mm (H x B x T)
 Ausstattung wie SBS K 4/2,
 jedoch 1-bahig

Büroschrank
SBS K 3 ▶

1045 x 415 x 630 mm (H x B x T)
Ausstattung wie SBS K 4/2,
jedoch 1-bahnig



Büroschränke der Serie SBS

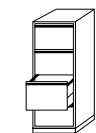

Ausführung	Abmessungen H x B x T	Typ/Best.-Nr.
SBS K 4 1-bahnig	1285 x 415 x 630 mm	20211000

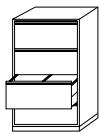

SBS K 4/2 2-bahnig	1285 x 775 x 630 mm	20211001
-----------------------	---------------------	----------

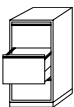

SBS K 3 1-bahnig	1045 x 415 x 630 mm	20211003
---------------------	---------------------	----------



SBS K 3/2 2-bahnig	1045 x 775 x 630 mm	20211004
-----------------------	---------------------	----------

Schubladenschrank für Hängeregistraturen DIN A4 (Euro - Norm)
Belastbarkeit ca. 40 kg je Schublade, Zentralverriegelung, Auszugssperre,
Schubladen mit geschlossenen Wannen und eingelassener Griffleiste auf voll ausziehbaren Teleskopführungen

Büroschränke der Serie SBS

- robustes Stahlblechgehäuse
- lackierte, im Raster von 25 mm höhenverstellbare Fachböden
- Tragfähigkeit je Fachboden: 75 kg bei gleichmäßig verteilter Last
- Schrankbelastbarkeit: ca. 500 kg
- Türen mit Drehzylinderschloss mit 3-Punkt-Verriegelung verschließbar
- außen liegende Türbänder
- Öffnungswinkel 180°

Büroschrank 5 OH**SBS 904 ▶**

1950 × 950 × 400 mm (H × B × T),
4 lackierte Fachböden

**Büroschrank 2 OH****◀ SBS 914**

1030 × 950 × 400 mm (H × B × T),
2 lackierte Fachböden

Büroschrank
SBS 904 ▶

1950 × 950 × 400 mm (H × B × T),

Sonderausstattung

4 Pendelstangen ELBA/Leitz,
2 Fachböden,
1 Aktenstütze



Zubehör und Sonderausstattung



Innenfach mit Flügeltür



Pendelstange ELBA / Leitz



PZ-Griff



ausziehbarer Fachboden



ausziehbarer Hängerahmen

Flügeltürenschränke SBS

Bezeichnung	Abmessungen (H x B x T)	Typ/Best.-Nr.
SBS 704	1950 x 700 x 400 mm	2020000014
SBS 705	1950 x 700 x 500 mm	2020000016
SBS 706	1950 x 700 x 600 mm	2020000018
SBS 904	1950 x 950 x 400 mm	2020000020
SBS 905	1950 x 950 x 500 mm	2020000024
SBS 906	1950 x 950 x 600 mm	2020000028
SBS 1204	1950 x 1200 x 400 mm	2020000001
SBS 1205	1950 x 1200 x 500 mm	2020000003
SBS 1206	1950 x 1200 x 600 mm	2020000006

4 verstellbare Fachböden (lackiert), Rastermaß 25 mm,
Fachbodenbelastung 75 kg bei gleichmäßig verteilter Last

Thekenschränke SBS

Bezeichnung	Abmessungen (H x B x T)	Typ/Best.-Nr.
SBS 914	1030 x 950 x 400 mm	2020000031
SBS 915	1030 x 950 x 500 mm	2020000033
SBS 916	1030 x 950 x 600 mm	2020000035
SBS 1214	1030 x 1200 x 400 mm	2020000007
SBS 1215	1030 x 1200 x 500 mm	2020000009
SBS 1216	1030 x 1200 x 600 mm	2020000011

2 verstellbare Fachböden (lackiert), Rastermaß 25 mm,
Fachbodenbelastung 75 kg bei gleichmäßig verteilter Last

Flügeltürenschränke mit Innenfach

Bezeichnung	Abmessungen (H x B x T)	Typ/Best.-Nr.
SBS 904 W	1950 x 950 x 400 mm	2020000022
SBS 905 W	1950 x 950 x 500 mm	2020000026
SBS 906 W	1950 x 950 x 600 mm	2020000037

Innenfach mit Trennwand, darunter 3 verstellbare Fachböden (lackiert)

Flügeltürenschränke mit Garderobeneinrichtung

Bezeichnung	Abmessungen (H x B x T)	Typ/Best.-Nr.
SBS 904 T*	1950 x 950 x 400 mm	2020000021
SBS 905 T	1950 x 950 x 500 mm	2020000025
SBS 906 T	1950 x 950 x 600 mm	2020000029

durchgehende Trennwand, Garderobeneinrichtung links (mit Kleiderstange),
4 verstellbare Fachböden rechts (lackiert) *Trennwand 2/3, 1/3

Zubehör

zusätzliche Fachböden einschließlich Bodenträger

Bezeichnung	Abmessungen (H x B x T)	Typ/Best.-Nr.
FB SBS 704	704	2020000097
FB SBS 705	705	2020000098
FB SBS 706	706	2020000099
FB SBS 904	904 / 904/W / 914	2020000103
FB SBS 905	905 / 905/W / 915	2020000104
FB SBS 906	906 / 906/W / 916	2020000105
FB SBS 1204	1204 / 1214	2020000100
FB SBS 1205	1205 / 1215	2020000101
FB SBS 1206	1206 / 1216	2020000102

Zubehör

zusätzliche Fachböden einschließlich Bodenträger

Bezeichnung	passend für Serie	Typ/Best.-Nr.
FB SBS 904/TR	904/T (Fachboden rechts)	2020000107
FB SBS 904/TL	904/T (Fachboden links)	2020000106
FB SBS 905/T	905/T	2020000117
FB SBS 906/T	906/T	2020000118

Pendelstange ELBA/Leitz

inkl. Adapter

Bezeichnung
PSE SBS 904
PSE SBS 905
PSE SBS 906
PSE SBS 1204
PSE SBS 1205
PSE SBS 1206

Pendelstange Zippel

inkl. Adapter

Bezeichnung
PSZ SBS 904
PSZ SBS 905
PSZ SBS 906
PSZ SBS 1204
PSZ SBS 1205
PSZ SBS 1206

voll ausziehbare Hängerahmen

DIN A4*

passend für
SBS 704
SBS 705
SBS 706
SBS 904/914
SBS 905/915
SBS 906/916
SBS 1204/1214
SBS 1205/1215
SBS 1206/1216

* Bei dem Einbau von ausziehbaren Hängerahmen bzw. Fachböden ist der Schrank gegen Umkippen zu sichern.

voll ausziehbare Fachböden *

passend für
SBS 704
SBS 705
SBS 706
SBS 904/914
SBS 905/915
SBS 906/916
SBS 1204/1214
SBS 1205/1215
SBS 1206/1216

PZ-Griff ohne Profilzylinderschloss

Bezeichnung		Typ/Best.-Nr.
PZ-Griff	Serien SMD und SBS	2099000040

DIE KORPUSFARBEN

Kombinieren Sie Korpus- und Türfarben

STANDARD-KORPUSFARBEN

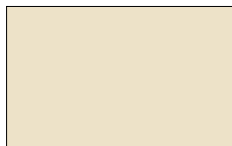

RAL 1013 Perlweiß



RAL 3000 Feuerrot



RAL 3003 Rubinrot



RAL 5002 Ultramarinblau



RAL 5010 Enzianblau



RAL 5012 Lichtblau



RAL 6011 Resedagrün



RAL 7001 Silbergrau



RAL 7016 Anthrazitgrau



RAL 7032 Kieselgrau



RAL 7035 Lichtgrau



RAL 7040 Fenstergrau

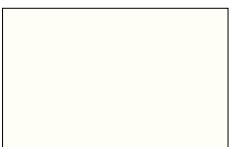

RAL 9010 Reinweiss

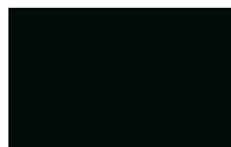

RAL 9011 Graphitschwarz



NCS 4040 R70 B



NCS 4040 Taubenblau



NCS 1060 Hellblau



Aus drucktechnischen Gründen sind **Farbabweichungen** zum Originalton möglich.

Weitere Farben auf Anfrage!

FARBGRUPPE MK – MEHRPREIS 10 %



RAL 3003 Rubinrot



RAL 5007 Brillantblau



RAL 5010 Enzianblau



RAL 5014 Taubenblau



RAL 5015 Himmelblau



RAL 5018 Türkisblau



RAL 5021 Wasserblau

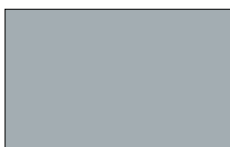

RAL 7001 Silbergrau



RAL 7031 Blaugrau



RAL 9010 Reinweiss

DIE TÜRFARBEN

Kombinieren Sie Korpus- und Türfarben

STANDARD-TÜRFARBEN

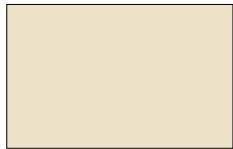

RAL 1013 Perlweiß



RAL 3000 Feuerrot



RAL 5002 Ultramarin

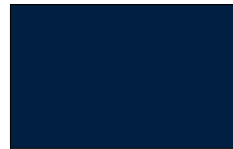

RAL 5003 Saphirblau



RAL 5012 Lichtblau



RAL 5018 Türkisblau



RAL 6011 Resedagrün



RAL 7016 Anthrazitgrau



RAL 7032 Kieselgrau

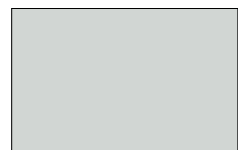

RAL 7035 Lichtgrau

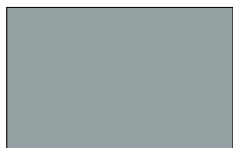

RAL 7040 Fenstergrau



RAL 9011 Graphitschwarz



NCS 4040 R70 B

FARBGRUPPE MT 5 – MEHRPREIS 5 %

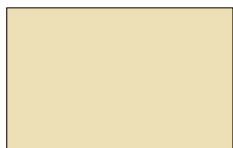

RAL 1015 Hellelfenbein



RAL 3003 Rubinrot



RAL 5007 Brillantblau



RAL 5010 Enzianblau



RAL 5014 Taubenblau



RAL 5015 Himmelblau



RAL 5021 Wasserblau



RAL 6021 Blassgrün



RAL 7001 Silbergrau



RAL 7031 Blaugrau



RAL 9010 Reinweiß

FARBGRUPPE MT 10 – MEHRPREIS 10 %



RAL 1023 Verkehrsgelb



RAL 2000 Gelborange



RAL 2004 Reinorange

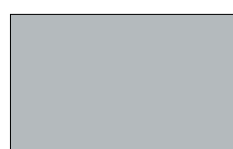

RAL 9006 Weißaluminium



RAL 9007 Graualuminium

Fordern sie unsere Unterlagen an oder Fragen sie ihren Bedarf gezielt bei uns an.

Schränke aus Edelstahl



Garderobenschrank EST G002 ▶

Masse: 1800 x 625 x 500 mm (H x B x T)
Abteilbreite 300 mm, Unterbau mit Sockel durchgehend gelochte Tür, Verschluss durch Zylinderschloss mit 2 Schlüsseln, auf Wunsch auch mit Drehriegelverschluss, eingeschweisster Hutboden Kleiderstange mit 3 Schiebehaken

Abteile	Abmessungen (H x B x T)	Best.-Nr.
2-tlg.	1800 x 625 x 500 mm	EST G002
3-tlg.	1800 x 925 x 500 mm	EST G003
4-tlg.	1800 x 1225 x 500 mm	EST G004

◀ Putzmittelschrank EST M003

Masse: 1800 x 600 x 500 mm (H x B x T)
Unterbau mit Sockel, glatte Tür, Verschluss durch Zylinderschloss mit 2 Schlüsseln, auf Wunsch auch mit Drehriegelverschluss, verkürzte Mitteltrennwand und 4 festen Böden, Tragkraft 45 kg Flächenlast

Abmessungen (H x B x T)	Best.-Nr.
1800 x 600 x 500 mm	EST M003



Schüttgutlager - **staplo**

Für Ordnung in Betrieb und Lager



Ohne Trennwände und Beschriftung



Ohne Trennwände und Beschriftung

Schüttgutblocks im Set beliebig erweiterbar

905 x 1000 x 315 mm (H x B x T)
4 x Schüttgutblock, unterster Block mit Bodenplatten. Flexible Fachgrößen durch verstellbare Trennwände. Kann jederzeit mit allen Blocks aus dem staplo - Programm ergänzt werden. Wenn die letzte Ablagehöhe mehr als das 5-fache der Tiefe beträgt ist eine Wandbefestigung erforderlich (Sufa), Pulverbeschichtet, Farbe: Gehäuse RAL 7035 lichtgrau, Kanten RAL 5010 enzianblau, Weitere Gehäuse, - und Kantenfarbenbeliebig kombinierbar - Best.-Nr.: A-S-S4-905



Bezeichnung	Abmessungen (H x B x T)	Best.-Nr.
Set Schüttgutblock	905 x 1000 x 315	A-S-S4-905
Schüttgutblock	225 x 1000 x 315	S-B2/0-225315-SCH
Block 1/1 komplett	225 x 1000 x 315	S-B1/1-225315-KOM
Block 1/3 komplett	225 x 1000 x 315	S-B3/1-450315-FT
Trennwände	190 (H)	S-TW315-190-SCH
Beschriftung (magn.)	50 (H)	S-BMAG-50
Bodenplatten (Paar)	6 (H)	S-BP315

Fordern sie unsere Unterlagen an oder Fragen sie ihren Bedarf gezielt bei uns an.

Schwerlastregale

Regalhöhe 2.400 mm, Vollauszug, Fachlast 1.000 kg
Feldweite 900 mm, Nutzbreite 880 mm
Regaltiefe 1.350 mm, Nutztiefe 1.250 mm

- Zubehör
- Grundregal
- Anbauregal
- Auszugböden mit Holzabdeckung
- Seitenwand aus Glattblech
- Doppelflügeltür aus Glattblech



Arbeitsplatzmatten

Ergonomische Arbeitsplatzmatte

Bionic twist ▶

Einsatzbereiche: trockene und feuchte Geh-,
Steh- und Dreharbeitsplätze für hohen Stehkomfort
ca. 900 x 600 mm, zzgl. je 2 Anlaufkanten ca. 20 mm,
Höhe ca. 12,5 mm

Material: Super elastisches Polyurethan, stossabsorbierend
Oberfläche: Rundnoppen abgeflacht, Farbe graphitgrau,
Unterseite: Rutschhemmend durch erhöhtes Quadratprofil

Eigenschaften:

trittsicher, rutschhemmend, gelenkschonend, hydrolysebeständig,
stossdämpfend, durchblutungsanregend, kälteisolierend
Gewicht ca. 2,5 kg, Härte: ca. 24 Shore A
Elektrischer Widerstand: standard 10^{12} Ohm

Lieferbar auch in antistatisch, antistatisch/feuerhemmend und
in ESD – Ausführung. Wir fertigen Bahnenlängen und Breiten
wie auch Sonderzuschnitte nach Wunsch.



Ergonomische Arbeitsplatzmatte
Bionic motion ◀

Einsatzbereiche: trockene und feuchte
Steh- und Geharbeitsplätze
ca. 900 x 600 mm, zzgl. je 2 Anlaufkanten ca. 20 mm,
Höhe ca. 15 mm

Material: Super elastisches Polyurethan, stossabsorbierend
Oberfläche: Rundnoppen, Farbe graphitgrau,
Unterseite: Rutschhemmend durch gewelltes Rillenprofil

Eigenschaften:

trittsicher, rutschhemmend, gelenkschonend,
hydrolysebeständig, stossdämpfend, durchblutungsanregend,
kälteisolierend

Gewicht ca. 2,4 kg, Härte: ca. 23 Shore A
Elektrischer Widerstand: standard 10^{12} Ohm



Lieferbar auch in antistatisch, antistatisch/feuerhemmend und
in ESD – Ausführung. Wir fertigen Bahnenlängen und Breiten
wie auch Sonderzuschnitte nach Wunsch.

